



**Fertinger
Armaturen**



PRODUKTE & PREISE



**GESAMT-
SORTIMENT**

**Februar
2024**

Qualität aus Metall.
Seit 1944.
www.rf-armaturen.at

ZUVERLÄSSIGKEIT UND KONTINUITÄT.

Fertinger Armaturen steht seit 70 Jahren für Zuverlässigkeit und Kontinuität. Ein Ruf, der Verantwortung mit sich bringt. Als österreichisches Unternehmen liegt unser Fokus auf den Vertrieb von Qualitätsprodukten, die Wertbeständigkeit, Langlebigkeit und zeitloses Design repräsentieren. Hochwertige und formschöne Armaturen des Armaturenherstellers HUBER komplettieren unsere Produktpalette. Moderne Technologie und innovatives Design verwandeln das Bad in einen Wohlfühlraum.

Alle Preise sind per Stück angegeben.

Alle angeführten Preise sind unverbindliche empfohlene Verkaufspreise exklusive Mehrwertsteuer.

Bürozeiten: Mo – Fr 7:30 – 12:00

Fertinger Armaturen Vertriebs-GmbH
Stockerauer Straße 106/C
2100 Korneuburg Austria
www.rf-armaturen.at
info@rf-armaturen.at
Tel.+43 (0) 2262/24190

Inhaltsverzeichnis

ZUVERLÄSSIGKEIT UND KONTINUITÄT	1
SERIE BELVEDERE	3
SERIE BASIC	7
SERIE ICON	11
SERIE DADO	14
SERIE LEVITY	17
SERIE ENERGY	20
THERMOSTATE	25
BRAUSEN	28
KÜCHENARMATUREN	34
STANDVENTILE	38
HYGIENEBRAUSEN	39
ECKVENTILE	40
SENSORARMATUREN	41
SICHERHEITSGRIFFSTANGEN	42
GRIFFSTANGEN	47
SIPHONE MESSING VERCHROMT	49
SICHERHEITSARMATUREN	55
HAHNTÜREN	59
ABDECKPLATTEN	61
URINALZUBEHÖR	63
ZUBEHÖR	65
AUSLÄUFE	70
ROSETTEN	72
EISENWAREN	74
ALLGEMEINE GESCHÄFTSBEDINGUNGEN	78

SERIE BELVEDERE

Einloch-Waschtischbatterie



HU.VT.000510.CR	€ 347,00
HU.VT.000510.BR	€ 553,80
HU.VT.000510.MS	€ 571,00

Mit Kreuzgriff, Keramik-Oberteilen,
inkl. Ablaufgarnitur

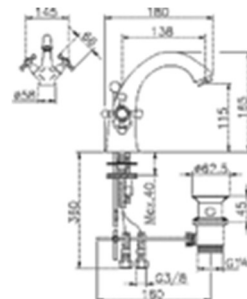

3-Loch-Waschtischbatterie



HU.VT.001010.CR	€ 719,90
HU.VT.001010.BR	€ 1131,20
HU.VT.001010.MS	€ 1178,30

Mit Kreuzgriff, Keramik-Oberteilen,
Seitenventilen K + W, Verbindungsschläuchen, Ablaufgarnitur

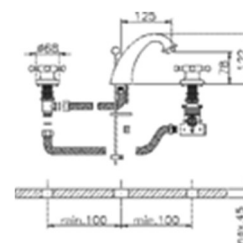

Einloch-Bidetbatterie



HU.VT.000550.CR	€ 347,00
HU.VT.000550.BR	€ 553,80
HU.VT.000550.MS	€ 571,00

Mit Kreuzgriff, Keramik-Oberteilen,
inkl. Ablaufgarnitur

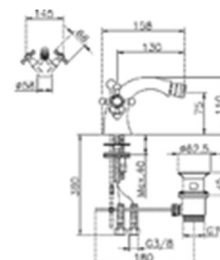

Wannenfüll- und Brausethermostat



HU.VT.T27010.CR	€ 604,10
HU.VT.T27010.BR	€ 954,40
HU.VT.T27010.MS	€ 987,70

Kreuzgriff Wannenfüll- und
Brausethermostat

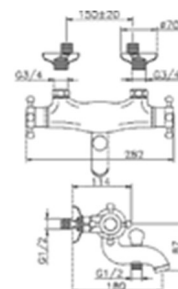

SERIE BELVEDERE

Wannenfüll- und Brausethermostat freistehend



HU.VT.T39010.CR	€	1726,80
HU.VT.T39010.BR	€	2664,10
HU.VT.T39010.MS	€	2748,70

Kreuzgriff Wannenfüll- und Brausethermostat inkl. Handbrause und Brauseschlauch

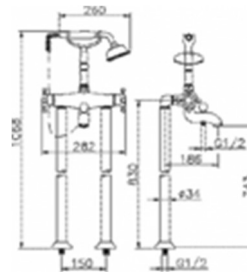

4-Loch-Wannenfüll- und Brausebatterie



HU.VT.000260.CR	€	1612,20
HU.VT.000260.BR	€	2256,00
HU.VT.000260.MS	€	2338,40

Mit Kreuzgriff, Keramik-Oberteilen, Umsteller Wannenfüllung-/Handbrause, Handbrause Ø 78mm, Brauseschlauch 1,50m

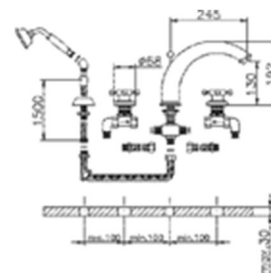

Brausethermostat



HU.VT.T01010.CR	€	469,10
HU.VT.T01010.BR	€	745,60
HU.VT.T01010.MS	€	766,00

Brausethermostat ohne Brausegarnitur

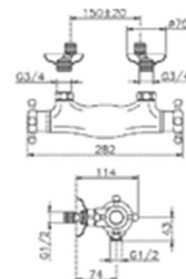

Multifunktionsbrauseset



HU.390.VT21H.CR	€	1179,40
HU.390.VT21H.BR	€	1892,80
HU.390.VT21H.MS	€	1947,40

Brausethermostat mit Umsteller für Hand und Kopfbrause, Kopfbrause Ø 200mm Handbrause Ø78mm, Ausladung 350mm

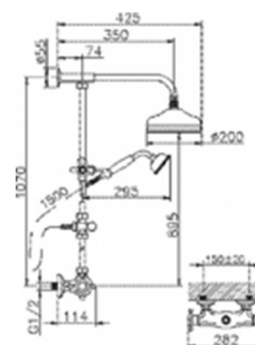

SERIE BELVEDERE

Unterputz Thermostat Körper



HU.VT.ZB.007281 € 376,00

Körper zu Sichtteil HU.VT.007280, mit integriertem Unterputz-Ventil

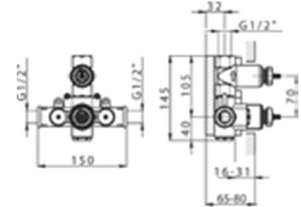

Sichtteil UP-Brausethermostat



HU.VT.007280.CR € 281,70

HU.VT.007280.BR € 664,10

HU.VT.007280.MS € 694,10

Funktionseinheit zu Unterputz Körper HU.VT.007281

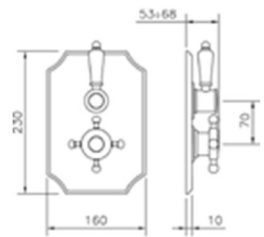

Unterputz Umsteller komplett



HU.VT.653.VT01H.CR € 214,20

HU.VT.653.VT01H.BR € 297,80

HU.VT.653.VT01H.MS € 336,30

Unterputz Umsteller inkl. Sichtteil, 1 Eingang, 2 Abgänge

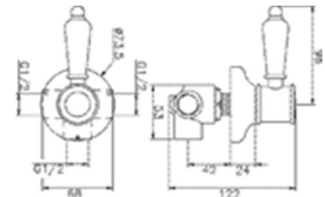

Wanneneinlauf



HU.VT.64.04.CR € 107,10

HU.VT.64.04.BR € 171,40

HU.VT.64.04.MS € 187,50

Formschöner Wanneneinlauf (150mm) Anschlussgewinde 3/4"

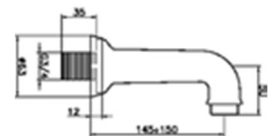

Kopfbrause



HU.VT.611.02H.CR € 364,20

HU.VT.611.02H.BR € 569,90

HU.VT.611.02H.MS € 616,00

Kopfbrause inkl. Brausearm, Ausladung 350mm, Kopfbrause Ø 200mm

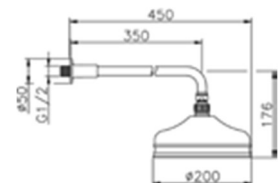

SERIE BELVEDERE

Brausewinkel



HU.VT.67.04H.CR	€	53,60
HU.VT.67.04H.BR	€	93,20
HU.VT.67.04H.MS	€	107,10

Brausewinkel 1/2"

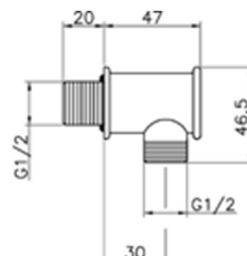

Schubstangengarnitur



HU.VT.62.03H.CR	€	292,40
HU.VT.62.03H.BR	€	500,20
HU.VT.62.03H.MS	€	533,40

Schubstangenset mit verstellbarer Handbrause, Brausekopf Ø 78mm, Brauseschlauch 1,50m

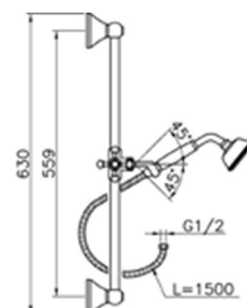

Schlauchbrauseset



HU.VT.63.03H.CR	€	101,80
HU.VT.63.03H.BR	€	189,60
HU.VT.63.03H.MS	€	204,60

Brauseset mit Handbrause Ø 78mm, Brauseschlauch 1,50m und Wandhalterung

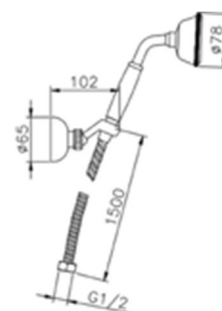

SERIE BASIC

Spültisch-Wandbatterie



RF90-04 € 115,60

Metallgriffe, Spindelobertheile 1/2",
Auslauf 200mm, Ausläufe in
verschiedenen Längen

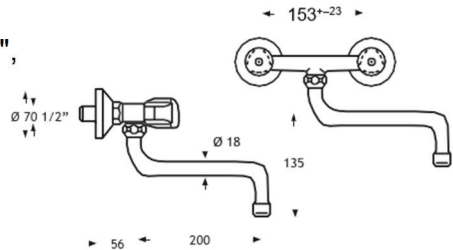

Spültisch-Wand-Einhandmischer – 100mm Mittenstand



RF-EHM90-1/2" € 195,00
RF-EHM90-3/8" € 198,00

Auslauf 200mm, Auslauf in
verschiedenen Längen möglich

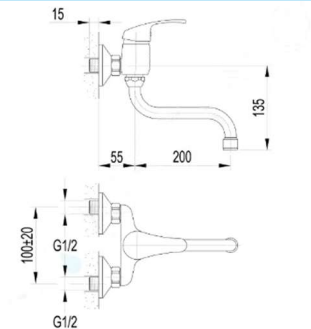

Geräteanschlussventil 1/2" mit Rückflussverhinderer



RF92B/4 € 66,10

Mit Rosette und Rückflussverhinderer,
Metallgriffe, Spindelobertheile 1/2"

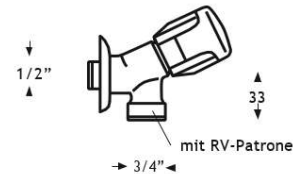

Schwenkventil 1/2"



RF92/4 € 78,50

Rosette, Metallgriff,
Spindelobertheile 1/2",
Auslauf 200mm, Auslauf in
verschiedenen Längen möglich

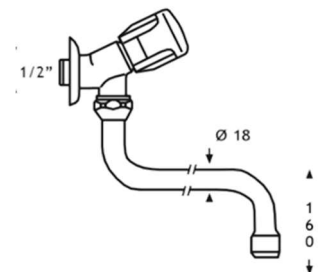

SERIE BASIC

Auslaufventile 1/2"



RF922K/4 € 68,60

Rosette, Perlator Metallgriff,
Spindeloberteile 1/2"

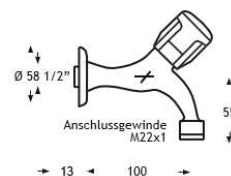

RF923K/4 € 70,40

Rosette, Schlauchholländer RF925,
Metallgriff, Spindeloberteile 1/2"

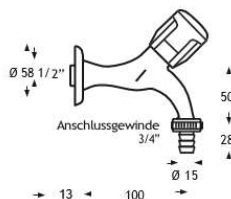

RF924K/4 € 80,10

Rosette, Schlauchholländer RF925,
Rückflussverhinderer, Metallgriff,
Spindeloberteile 1/2"

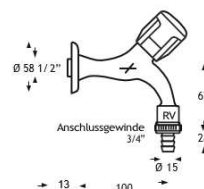

RF923K/5 € 78,70

Rosette und Schlauchholländer mit
Rückflussverhinderer,
Steckschlüsseloberteil 1/2"

RF922K/5 € 72,50

Rosette und Schlauchholländer ohne
Rückflussverhinderer,
Steckschlüsseloberteil 1/2"

Steckschlüssel-Oberteil 1/2"



RF93/5 € 38,90

Für Auslaufventil 1/2", Messing
verchromt, heißwasserbeständig



SERIE BASIC

Steckschlüssel



RF93/5S € 10,50

Messing verchromt, 7mm zu
Steckschlüsseloberenteil (passend auch
zur Kamintüre RF23)

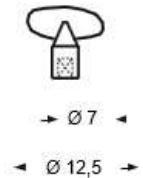

Schlauchholländer



RF70-4 € 12,50

Messing verchromt, Überwurfmutter 1"



RF925 € 12,00

Messing verchromt, Überwurfmutter 3/4"



Spindel-Oberteil 1/2"



RF93-1/2" € 12,60

Ohne Griff, leichtgängiges
Spindeloberenteil 1/2"



Keramikoberteil 1/2" Schönbrunn



RF93/K-1/2" € 41,30

Keramikoberteil 1/2"
passend zu Serien Schönbrunn



SERIE BASIC

Spindel-Oberteil 1/2" mit Metallgriff



Für Kaltwasser:
RF93/4-K € 29,80

Für Warmwasser:
RF93/4-W € 29,80

Mit Metallgriff, verchromt,
verdeckter Griffschraube

Für Kaltwasser:
RF93/4GR-K € 15,50

Für Warmwasser:
RF93/4GR-W € 15,50



→ 1/2" ←

SERIE ICON

Einhand-Waschtischmischer



HU.IC.000510.CR € 616,00

Mit Keramik-Kartusche,
inkl. Ablaufgarnitur

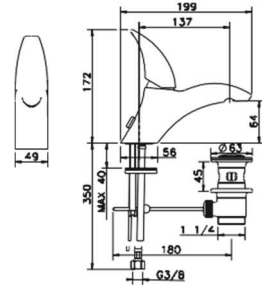

Einhand-Waschtischmischer zur Wandmontage



HU.IC.005510.CR € 845,20

Mit Keramik-Kartusche,
UP-Montageskörper, inkl. Grundkörper

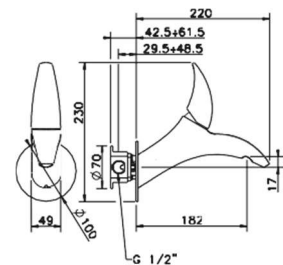

Einhand-Bidetmischer



HU.IC.000550.CR € 616,00

Mit Keramik-Kartusche,
inkl. Ablaufgarnitur,
schwenkbarer Perlator

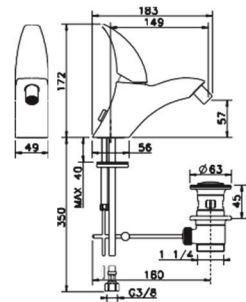

Einhand-Wannenfüllmischer



HU.IC.000130.CR € 845,20

Mit Keramik-Kartusche,
Druckknopfumstellung,
verdeckte Anschlussmuttern

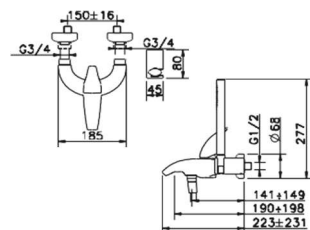

SERIE ICON

Wannenfüll- und Brausethermostat



HU.IC.T21010.CR € 712,40

Mit Umsteller Wanne/Brause, verdeckte Anschlussmuttern

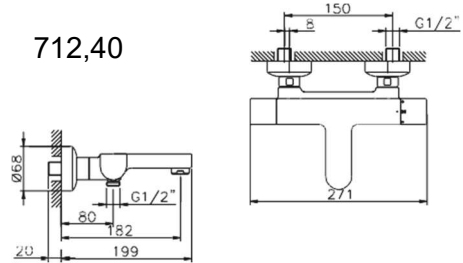

Brausethermostat



HU.IC.T01010.CR € 508,90

Mit Keramik-Oberteil, verdeckte Anschlussmuttern mit Sicherheitssperre bei 38°

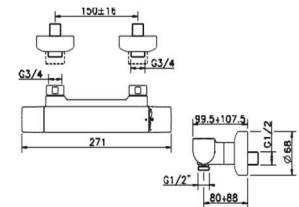

Multifunktionsbrauseset



HU.IC.C76010.CR € 2136,00

Mit Keramik-Oberteil mit Umsteller, Kopf-/Handbrause (Kopfbrause Ø 25cm, Handbrause mit Easy Clean), Brausethermostat mit verdeckten Anschlussmuttern, schwenkbarer Brausehalter, mit Sicherheitssperre bei 38°

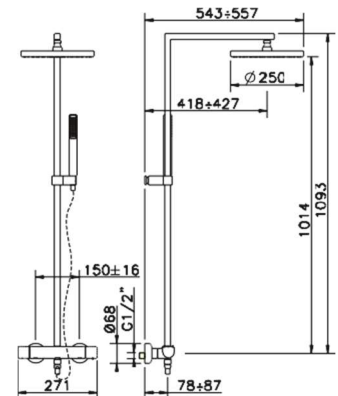

SERIE ICON

Schubstangengarnitur



HU.IC.003110.CR € 347,00

Stange mit Brausegleiter,
Handbrause mit Easy Clean,
Schlauch 1,50m

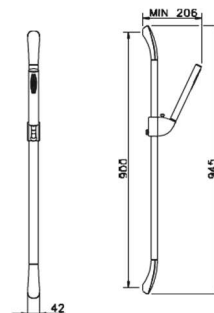

Schlauchbrauseset



HU.63.30H.CR € 253,90

Wandhalterung, Handbrause mit Easy
Clean, Schlauch 1,50m

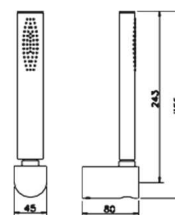

Unterputz-Armaturen
auf Anfrage

SERIE DADO

Einhand-Waschtischmischer Dado Cascade



HU.DC.000510.CR € 371,70

Mit Keramik-Kartusche,
offener Wasserauslauf,
inkl. Ablaufgarnitur

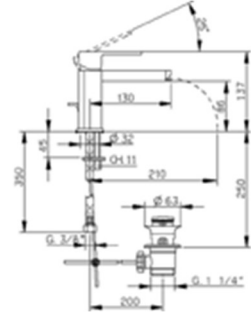

Einhand-Waschtischmischer Dado Cascade hoch



HU.DC.003540.CR € 532,40

Mit Keramik-Kartusche,
offener Wasserauslauf,
ohne Ablaufgarnitur,
Auslaufhöhe 266mm,
verlängerter Auslauf 170mm

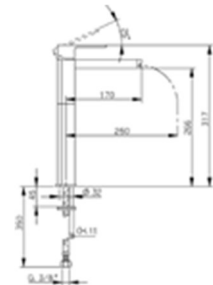

Wannenfüll- und Brausethermostat Dado Cascade



HU.DC.T23010.CR € 611,60

Wannenfüllthermostat mit integrierter
keramischer Umstellung auf Brause,
offener Wasserauslauf,
38° Sicherheitssperre

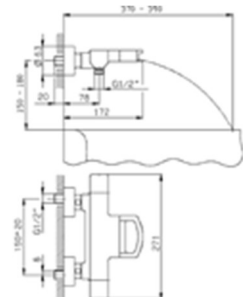

Einhand-Waschtischmischer



HU.DD.000510.CR € 263,50

Mit Keramik-Kartusche,
inkl. Ablaufgarnitur

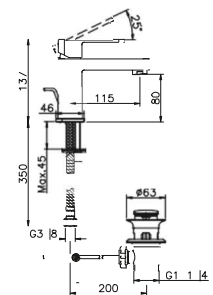

SERIE DADO

Einhand-Waschtischmischer mit hohem Sockel



HU.DD.003540.CR € 470,30

Mit Keramik-Kartusche, ohne Ablaufgarnitur, erhöhter Sockel, Auslaufhöhe 266mm, verlängerter Auslauf 170mm

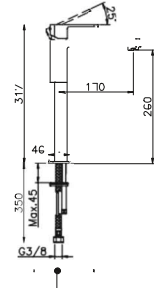

Einhand-Waschtischmischer zur Wandmontage

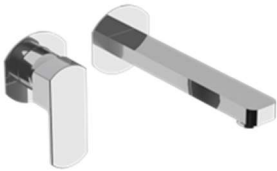

HU.DD.002510.CR € 491,70

Mit Keramik-Kartusche, Ausladung 200mm, UP-Einbauset

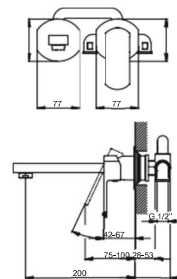

Einhand-Bidetmischer



HU.DD.000550.CR € 263,50

Mit Keramik-Kartusche, inkl. Ablaufgarnitur, Perlator mit Kugelgelenk

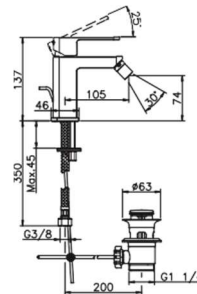

Einhand-Wannenfüll- und Brausemischer



HU.DD.000130.CR € 491,70

Mit Keramik-Kartusche, Zugknopfumstellung

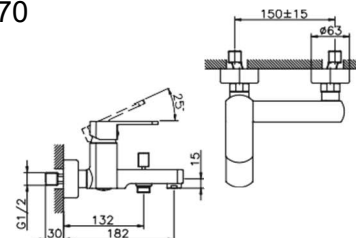

SERIE DADO

Wannenfüll- und Brausethermostat Dado



HU.DD.T27010.CR € 491,70

Mit Keramik-Oberteil,
Zugknopfumstellung, Sicherheitssperre
bei 38°, Safe Touch

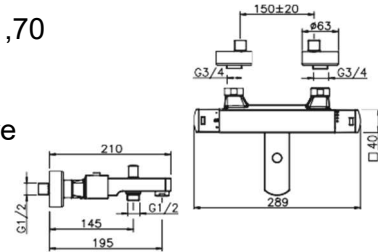

Einhand-Brausemischer



HU.DD.000440.CR € 275,30

Mit Keramik-Kartusche, seitlichem
Brauseanschluss 1/2"

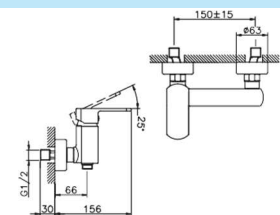

Brausethermostat



HU.DD.T01010.CR € 397,40

Mit Keramik-Oberteil, Sicherheitssperre
bei 38°, Safe Touch

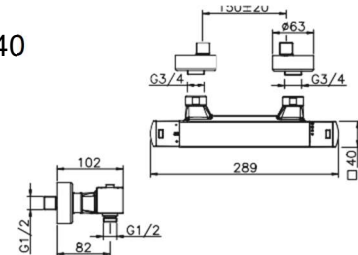

Multifunktionsbrauseset

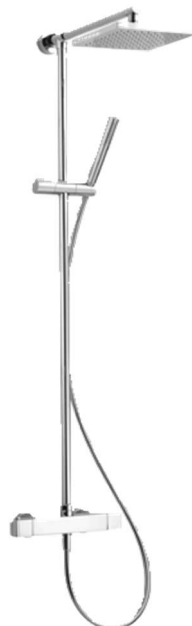

HU.DD.C78010.CR € 1847,90

Brausethermostat mit integriertem
Keramikumsteller, Kopf-/Handbrause
(beides mit Easy Clean), verschiebbarer
Brausehalter, Brauseschlauch 1,50m,
Sicherheitssperre bei 38°, Safe Touch

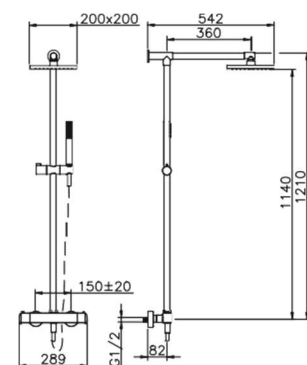

**Unterputz-Armaturen
auf Anfrage**

SERIE LEVITY

Einhand-Waschtischmischer



HU.LY.000510.CR € 263,50

Mit Keramik-Kartusche,
inkl. Ablaufgarnitur

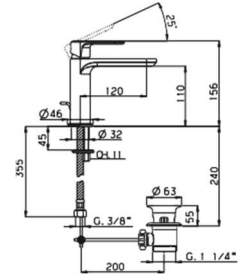

Einhand-Waschtischmischer mit hohem Sockel



HU.LY.003540.CR € 470,30

Mit Keramik-Kartusche, ohne
Ablaufgarnitur, verlängerter Auslauf
(170mm), 220mm Auslaufhöhe

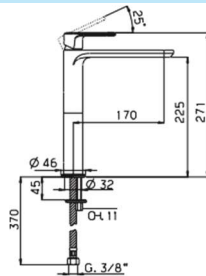

Einhand-Waschtischmischer zur Wandmontage



HU.LY.002510.CR € 598,80

Mit Keramik-Kartusche, verrohrter
UP-Körper 1/2", Ausladung 200mm

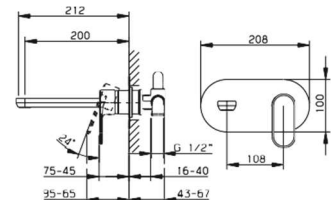

Einhand-Bidetmischer



HU.LY.000550.CR € 263,50

Mit Keramik-Kartusche, Ablaufgarnitur,
Perlator mit Kugelgelenk

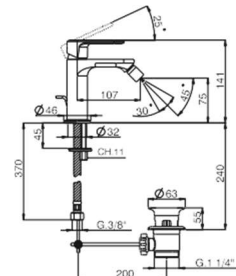

SERIE LEVITY

Einhand-Brausemischer



HU.LY.000440.CR

€ 222,80

Mit Keramik-Kartusche,
Schlauchanschluss 1/2"

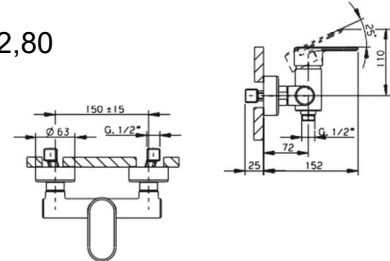

Einhand-Wannenfüll- und Brausemischer



HU.LY.000130.CR

€ 314,90

Mit Keramik-Kartusche,
Zugknopfumstellung

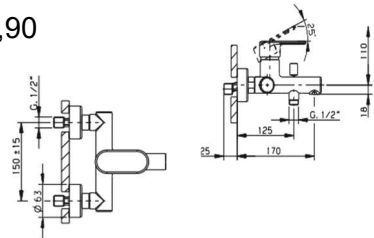

Brausethermostat



HU.LY.T01010.CR

€ 337,50

Mit Keramik-Oberteil, Sicherheitssperre
bei 38°, Brauseschlauchanschluss 1/2"

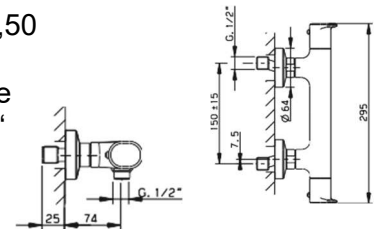

Wannenfüll- und Brausethermostat



HU.LY.T21010.CR

€ 491,70

Sicherheitssperre bei 38°, integrierte
Keramik, Absperrumstellung
Wanne/Brause

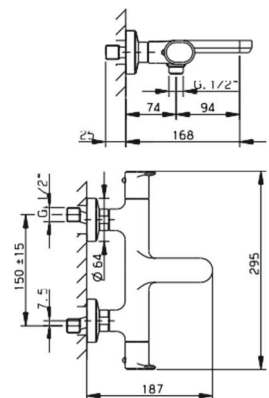

SERIE LEVITY

Multifunktionsbrauseset



HU.LY.C78010.CR € 1680,70

Brausethermostat mit Keramik-Oberteil, integriertem Umsteller für Hand-/Kopfbrause (beides Easy Clean, Kopfbrause Ø 200mm), verschieb- und verstellbare Brausehalterung, Brauseschlauch 1,50m

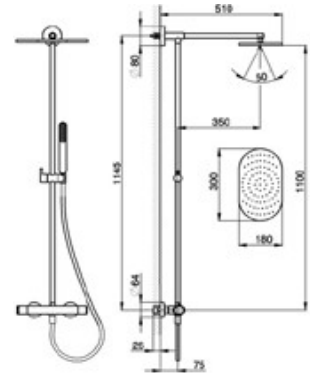

**Unterputz-Armaturen
auf Anfrage**

SERIE ENERGY

Einhand-Waschtischmischer



HU.H3.000490.CR € 188,60

Mit Keramik-Kartusche,
inkl. Ablaufgarnitur, Ausladung 120mm

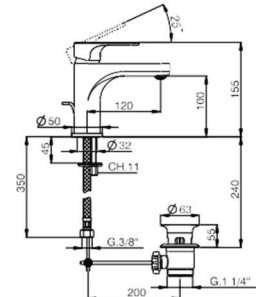

HU.H3.000510.CR € 155,40

Mit Keramik-Kartusche,
inkl. Ablaufgarnitur, Ausladung 105mm

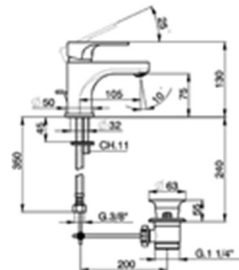

Einhand-Waschtischmischer zur Wandmontage



HU.H3.005510.CR € 503,50

Mit Keramik-Kartusche, UP-Körper 1/2"

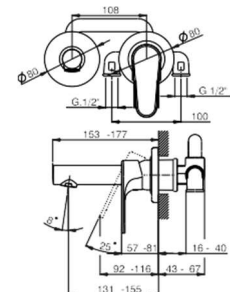

Einhand-Waschtischmischer mit hohem Auslauf



HU.H3.000475.CR € 349,20

Mit Keramik-Kartusche,
inkl. Ablaufgarnitur, hoher schwenkbarer
Rohrauslauf, seitlicher Bedienhebel

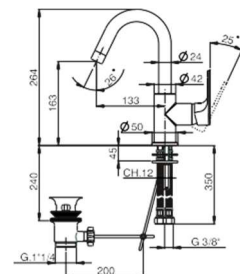

SERIE ENERGY

Einhand-Bidetmischer



HU.H3.000550.CR € 188,60

Mit Keramik-Kartusche,
inkl. Ablaufgarnitur,
Perlator mit Kugelgelenk

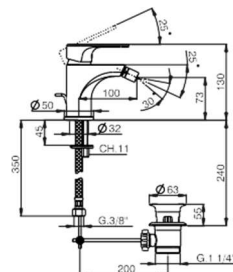

Einhand-Brausemischer



HU.H3.000440.CR € 201,30

Mit Keramik-Kartusche,
Brauseschlauchanschluss 1/2"

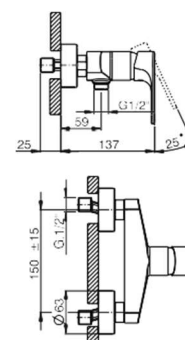

Einhand-Wannenfüll- und Brausemischer



HU.H3.000130.CR € 268,80

Mit Energy-Safe-Keramik-Kartusche und
Zugknopfumstellung

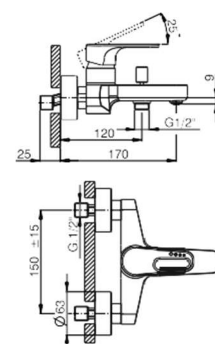

Brausethermostat



HU.H3.T01015.CR € 290,30

Mit Energy-Safe-Keramik-Kartusche und
Zugknopfumstellung

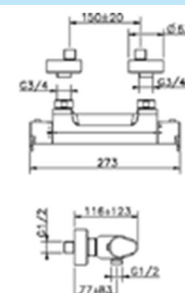

SERIE ENERGY

Wannenfüll- und Brausethermostat



HU.H3.T21015.CR € 410,30

Wannenfüll- und Brausethermostat mit integrierter Keramikabsperriumstellung (Wanne-Brause), Sicherheitssperre bei 38°

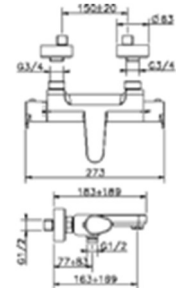

UNTERPUTZ-Körper Universal



HU.ZA03210UNI € 129,60

UNI-UP-Körper 1/2" zur Montage von Einhandmischern oder Thermostaten (ein oder zwei Abgänge)

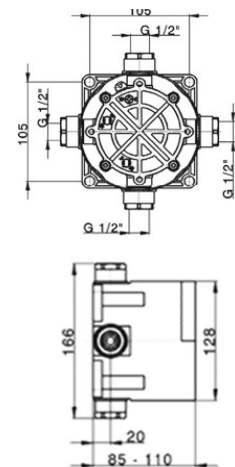

Brausethermostat UP



HU.H3.033160.CR € 536,60

Funktionseinheit für UP-Körper ZA03210UNI, Thermostat mit Absperrung für einen Abgang, Sicherheitssperre bei 38°

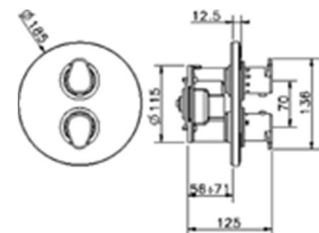

Wannenfüll- und Brausethermostat UP – sichtbarer Teil



HU.H3.032210.CR € 644,90

Funktionseinheit für UP-Körper ZA03210UNI, Thermostat mit Absperrung für zwei Abgänge (Wanne, Brause), Sicherheitssperre bei 38°

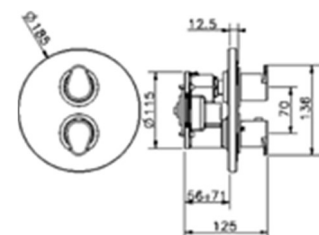

SERIE ENERGY

Einhand-Brausemischer UP – sichtbarer Teil



HU.H3.033001.CR € 187,50

Funktionseinheit für UP-Körper ZA03210UNI, Einhandmischer mit Druckknopfumstellung für zwei Abgänge, Keramik-Kartusche

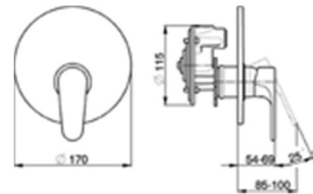

Wannenfüll- und Brausemischer UP – sichtbarer Teil



HU.H3.032101.CR € 308,50

Funktionseinheit für UP-Körper ZA03210UNI, Einhandmischer mit Druckknopfumstellung für zwei Abgänge, Keramik-Kartusche

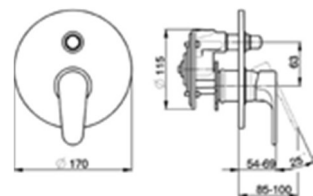

Wanneneinlauf



HU.DD.000240.CR € 236,70

Formschöner Wanneneinlauf (210 mm) 1/2" Anschlussgewinde

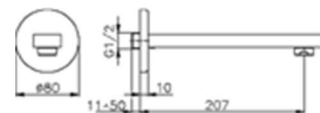

Kopfbrause



HU.614.22.H.CR € 397,40

Set mit Kopfbrause und Brausearm

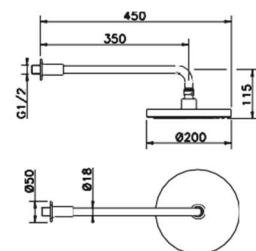

Brausewinkel



HU.H3.017300.CR € 46,10

Brausewinkel 1/2"

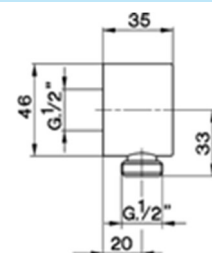

SERIE ENERGY

Brauseset



HU.H3.018240.CR € 73,90

Große verstellbare Handbrause,
schwenkbarer Handhalter,
Brauseschlauch 1,50m

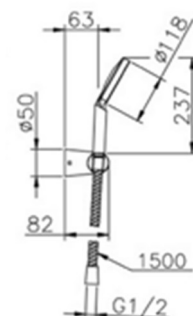

Multifunktionsbrauseset verstellbar



HU.H3.C82010.CR € 1190,10

Brausethermostat mit Keramik-Oberteil,
integriertem Umsteller für Hand-
Kopfbrause (beides Easy Clean,
Kopfbrause Ø 250mm), verschieb- und
verstellbare Brausehalterung,
Brauseschlauch 1,50m,
höhenverstellbare (0,70-1,20m)
Kopfbrause, Sicherheitssperre bei 38°

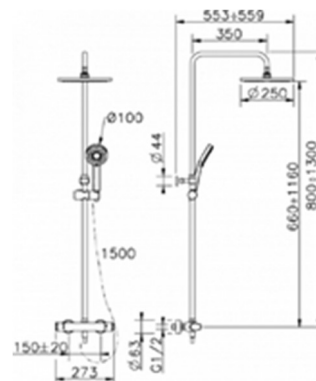

THERMOSTATE

Brausethermostat



HU.VT.T01010.CR	€	469,10
HU.VT.T01010.BR	€	745,60
HU.VT.T01010.MS	€	766,00

Kreuzgriff Brausethermostat

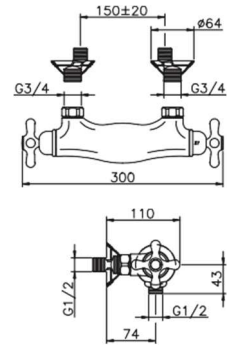

Brausethermostat



HU.740.01NFH.CR	€	253,90
-----------------	---	--------

Brausethermostat,
Brauseanschluss 1/2",
Sicherheitssperre bei 38°

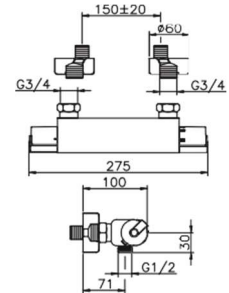

Brausethermostat



HU.IC.T01010.CR	€	508,90
-----------------	---	--------

Brausethermostat,
verdeckte Anschlussmuttern,
Sicherheitssperre bei 38°

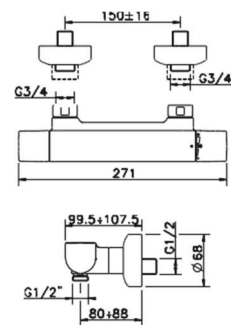

Brausethermostat



HU.DD.T01010.CR	€	397,40
-----------------	---	--------

Brausethermostat,
Sicherheitssperre bei 38°,
Safe Touch

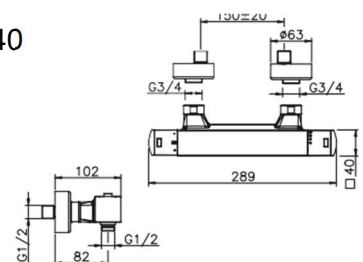

THERMOSTATE

Brausethermostat



HU.LY.T01010.CR € 337,50

Brausethermostat,
Sicherheitssperre bei 38°,
Brauseschlauchanschluss 1/2"

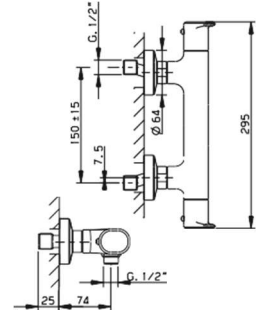

Brausethermostat



HU.H3.T01015.CR € 290,30

Brausethermostat,
Brauseschlauchanschluss 1/2",
Sicherheitssperre bei 38°

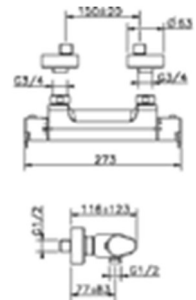

Wannenfüll- und Brausethermostat



HU.742.PM01H.CR € 376,00

Wannenfüll- und Brausethermostat,
Zugknopfumstellung, Brauseanschluss
1/2", Sicherheitssperre bei 38°

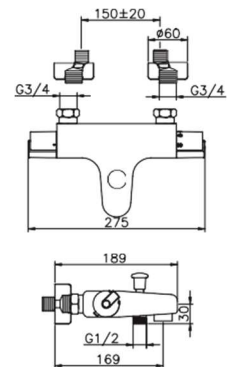

Wannenfüll- und Brausethermostat



HU.IC.T21010.CR € 712,40

Wannenfüll- und Brausethermostat
mit Umsteller Wanne/Brause,

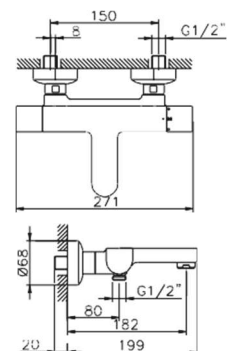

THERMOSTATE

Wannenfüll- und Brausethermostat



HU.DD.T27010.CR € 491,70

Wannenfüll- und Brausethermostat,
Zugknopfumstellung, Sicherheitssperre
bei 38°, Safe Touch

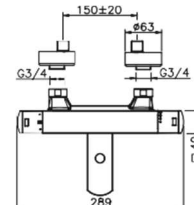

Wannenfüll- und Brausethermostat



HU.LY.T21010.CR € 491,70

Wannenfüll- und Brausethermostat,
Sicherheitssperre bei 38°, integrierte
Keramik Absperrumstellung
Wanne/Brause

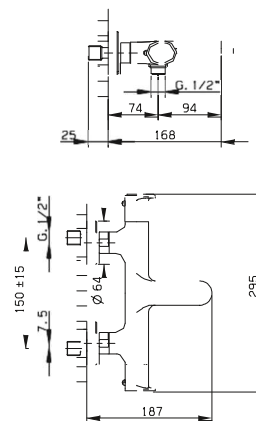

Wannenfüll- und Brausethermostat



HU.H3.T21015.CR € 410,30

Wannenfüll- und Brausethermostat mit
integrierter Keramikabsperrumstellung
Wanne/Brause,
Sicherheitssperre bei 38°

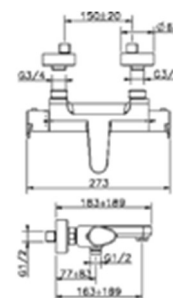

Wannenfüll- und Brausethermostat



HU.VT.T27010.CR € 604,10
HU.VT.T27010.BR € 954,40
HU.VT.T27010.MS € 987,70

Kreuzgriff
Wannenfüll- und Brausethermostat
ohne Brausegarnitur

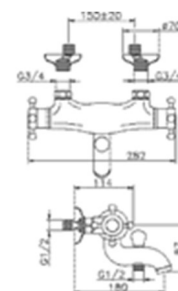

BRAUSEN

Multifunktionsbrauseset Belvedere



HU.390.VT21H.CR	€	1179,40
HU.390.VT21H.BR	€	1892,80
HU.390.VT21H.MS	€	1947,70

Mit Kreuzgriff-Keramik-Oberteilen,
Umsteller Hand-/Kopfbrause,
Brausethermostat, Kopfbrause Ø200mm,
Ausladung 350mm

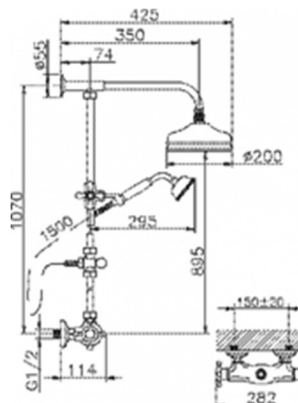

Multifunktionsbrauseset Icon



HU.IC.C76010.CR	€	2136,00
-----------------	---	---------

Mit Keramik-Oberteil mit Umsteller Kopf-
/Handbrause (Kopfbrause Ø 250mm,
Handbrause mit Easy Clean),
Brausethermostat mit verdeckten
Anschlussmuttern, schwenkbarer
Brausehalter, Sicherheitssperre bei 38°

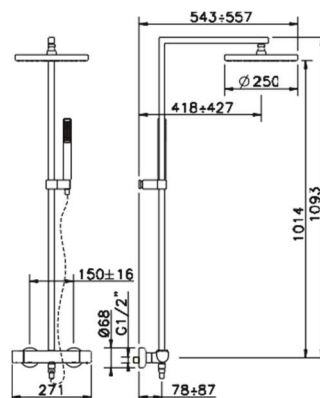

BRAUSEN

Multifunktionsbrauseset Dado



HU.DD.C78010.CR € 1847,90

Brausethermostat mit integriertem Keramikumsteller Kopf-/Handbrause (beides mit Easy Clean), verschiebbarer Brausehalter, Brauseschlauch 1,50m, Safe Touch, Sicherheitssperre bei 38°

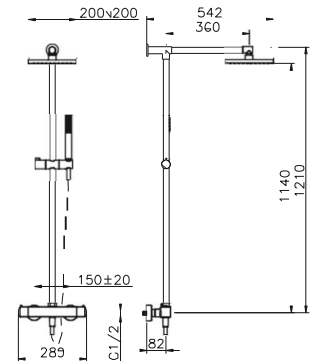

Multifunktionsbrauseset Levity



HU.LY.C78010.CR € 1680,70

Brausethermostat mit Keramik-Oberteil, mit integriertem Umsteller für Kopf-/Handbrause (Kopfbrause oval 340x220mm), Easy Clean, verschieb- und verstellbarer Brausehalterung 1,50m, Sicherheitssperre bei 38°

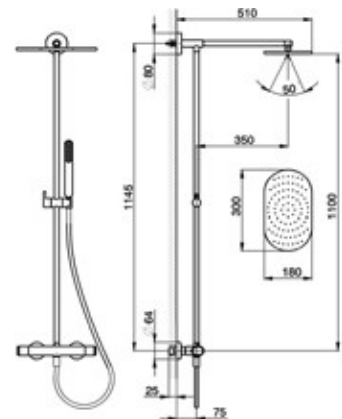

Multifunktionsbrauseset Energy H3



HU.H3.C82010.CR € 1190,10

Brausethermostat mit Keramik-Oberteil, mit integriertem Umsteller für Kopf-/Handbrause (beide Easy Clean, Kopfbrause Ø 250mm), verschieb- und verstellbare Brausehalterung, Brauseschlauch 1,50m, höhenverstellbare (0,70-1,20m) Kopfbrause, Sicherheitssperre bei 38°

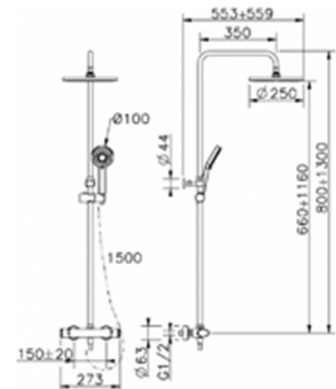

BRAUSEN

Multifunktionsbrauseset Premium



HU.890.PM01H.CR € 1212,60

Brausethermostat mit Keramik-Oberteil und Umsteller für Kopf-/Handbrause (beide Easy Clean), höhenverstellbare Kopfbrause (Ø 20cm) mit großer Handbrause und verschieb- und verstellbarer Brausehalterung, Brauseschlauch 1,50m, Sicherheitssperre bei 38°

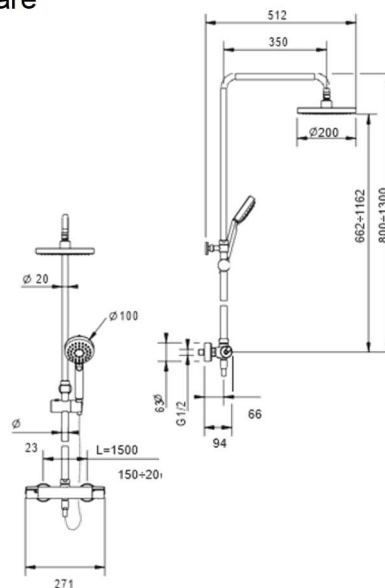

Schubstangengarnitur Belvedere



HU.VT.62.03H.CR € 292,40
 HU.VT.62.03H.BR € 500,20
 HU.VT.62.03H.MS € 533,40

Mit Kreuzgriff Brausehalter, verstellbar, Brausekopf Ø 78mm, Brauseschlauch 1,50m

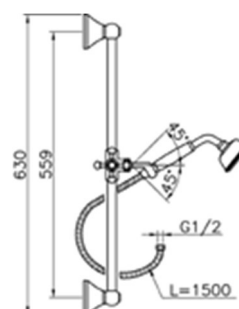

BRAUSEN

Schubstangengarnitur Icon



HU.IC.003110.CR € 347,00

Stange mit Brausegleiter, Handbrause mit Easy Clean, Schlauch 1,50m

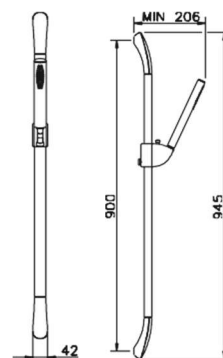

Schlauchbrauseset Belvedere



HU.VT.63.03H.CR € 101,80
 HU.VT.63.03H.BR € 189,60
 HU.VT.63.03H.MS € 204,60

Wandhalterung, Handbrause Ø 78mm, Brauseschlauch 1,50m

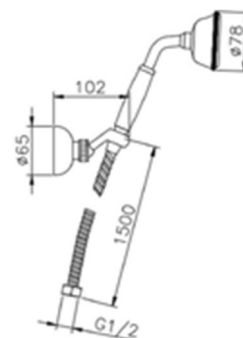

Nostalgiebrause Schönbrunn



RF117-CR € 43,50
 RF117-MS € 65,90

Handbrause



Nostalgiebrause



RF118-CR € 92,70

Handbrause

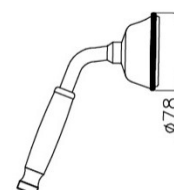

BRAUSEN

Schlauchbrauseset Icon



HU.63.30H.CR € 253,90

Wandhalterung, Handbrause mit Easy Clean, Schlauch 1,50m

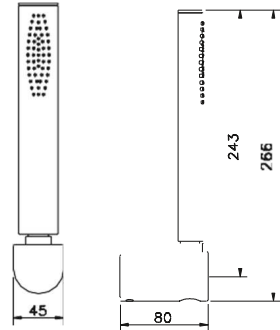

Schlauchbrauseset Energy



HU.H3.018240.CR € 73,90

Große verstellbare Handbrause, schwenkbarer Handhalter, Brauseschlauch 1,50m

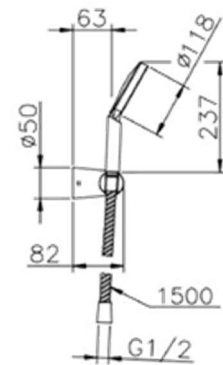

Kopfbrause Icon



HU.614.22H.CR € 397,40

Set mit Kopfbrause und Brausearm 450mm

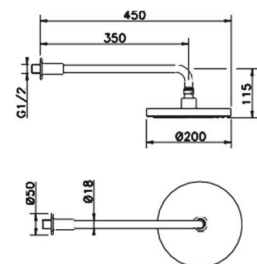

Kopfbrause



HU.SS.13490.CR € 578,40

Kopfbrause 30x18cm mit Easy Clean, Brausearm 1/2" (Ausladung 35cm)

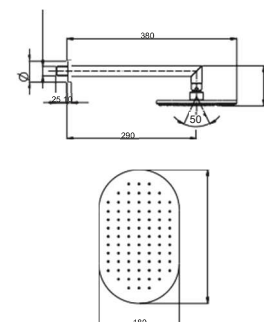

BRAUSEN

Kopfbrause



HU.621.21H.CR € 532,40
Kopfbrause 20x20cm

HU.05.BD.11.CR € 242,10
Brausearm 30cm lang

HU.05.SO.21.CR € 290,30
Kopfbrause 20x20cm mit Easy Clean

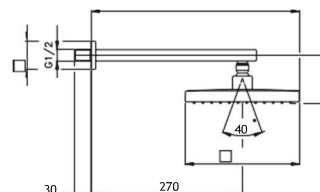

Brauseschlauch, Anschlussgewinde 1/2"



Rändelmutter x Rändelmutter 1/2"

RF-B111-125-CR € 14,00

RF-B111-150-CR € 17,00

RF121N-125-MS € 47,10

RF121N-150-MS € 53,10

Konus x Rändelmutter 1/2"

RF122-125-CR € 23,30

RF122-150-CR € 24,80

RF122-125-MS € 55,00

RF122-150-MS € 62,40

KÜCHENARMATUREN

Spültischmischer „Gastro Look“



HU.LL.400641.CR € 732,70

„Gastro Look“ Spültischarmatur, schwenkbarer Schlauch in Stahlfeder geführt, Umstellspülbrause, Brausehalterung (220mm), Keramik-Kartusche, seitlicher Bedienhebel

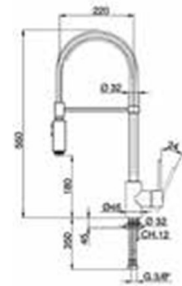

Spültischmischer (schwenkbar)



HU.LC.000530.CR € 965,10

Schwenk- und faltbarer Auslauf, Keramik-Kartusche

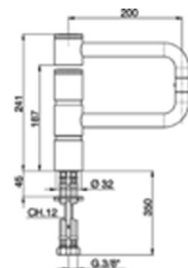

Spültischmischer „Unter Fenster“



HU.LC.000090.CR € 549,50

Spültischmischer speziell für Montage unter Fenster (versenkbar), schwenkbar, Keramik-Kartusche

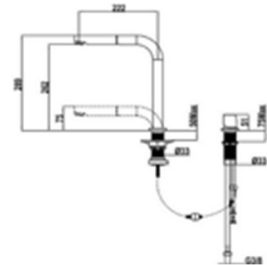

Spültischmischer mit ausziehbarer Brause



HU.LL.402570.CR € 638,50

Ausziehbare Umstellspülbrause (0,60m), schwenkbar, hoher Sockel (190mm), langer Bedienhebel, Keramik-Kartusche

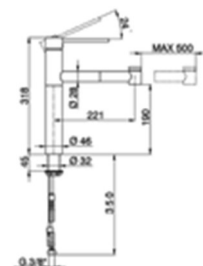

KÜCHENARMATUREN

Spültischmischer mit ausziehbarem Perlator



HU.LL.401570.CR € 571,00

Ausziehbarer Perlatorkopf, Schlauch (0,50m) in schwenkbarem Rohr geführt (260mm), Keramik-Kartusche, seitlicher Bedienhebel

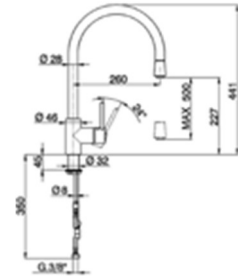

Spültischmischer mit hohem Auslauf



HU.AH.000535.CR € 329,90

Schwenkbarer, hoher Auslauf, Keramik-Kartusche, seitlicher Bedienhebel

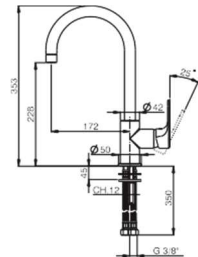

Spültischmischer mit hohem Auslauf und Perlatorauszug



HU.AH.000575.CR € 397,40

Schwenkbarer, hoher Auslauf mit ausziehbarem Perlator (50cm ausziehbar), Keramik-Kartusche, seitlicher Bedienhebel

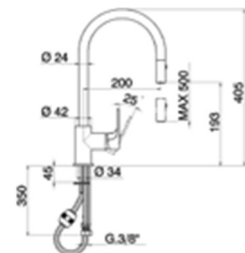

Spültischmischer mit gewinkeltm Auslauf



HU.AH.002535.CR € 371,70

Hoher, formschöner gebogener Auslauf mit Ausladung 220mm, schwenkbar, Keramik-Kartusche, seitlicher Bedienhebel

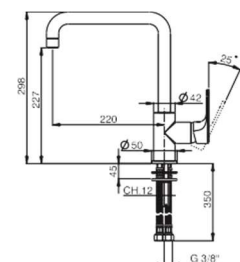

KÜCHENARMATUREN

Spültischmischer (schwenkbar)



HU.AH.002580.CR € 214,20

Schwenkbarer Auslauf (240mm)
Keramik-Kartusche

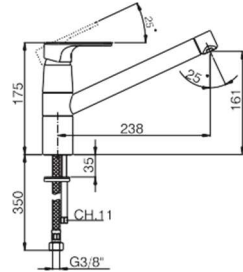

Spültischmischer mit ausziehbarer Brause



HU.BC.002570.CR € 303,30

Ausziehbare Spülbrause (bis 0,70m),
verstellbar (Perlator oder Brausestrahl),
schwenkbar, Keramik-Kartusche

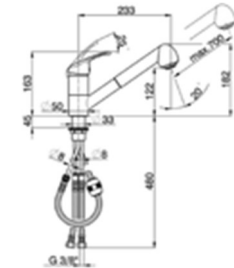

Spültischmischer Niederdruck



RF-A130242 € 219,70

Schwenkbarer Auslauf 200mm drucklos,
für Untertischkleinspeicher, Keramik-
Kartusche

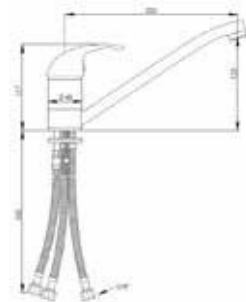

Spültischmischer mit Geräteabspernung Niederdruck

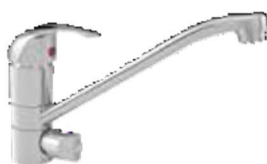

RF-A130273 € 296,50

Auslauf 200mm drucklos,
für Untertischkleinspeicher, mit
Geräteabspernung, Keramik-Kartusche



KÜCHENARMATUREN

Spültischmischer mit ausziehbarer Brause Niederdruck



RF-A130341 € 322,80

Ausziehbare Umstellspülbrause, schwenkbar, drucklos, für Untertischkleinspeicher

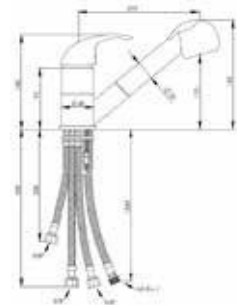

Spültischmischer zur Wandmontage



HU.FU.700400.CR € 181,10

Schwenkbarer Auslauf (25cm Wand – Perlator), Keramik-Kartusche

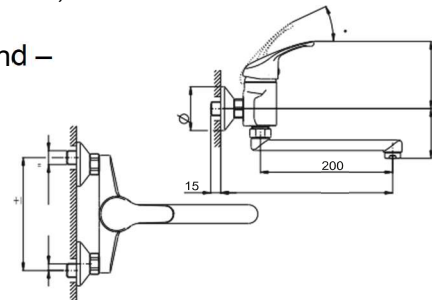

Spültisch-Wandbatterie



RF90-04 € 115,60

Metallgriffoberteil, Auslauf 200mm, Ausläufe in verschiedenen Längen

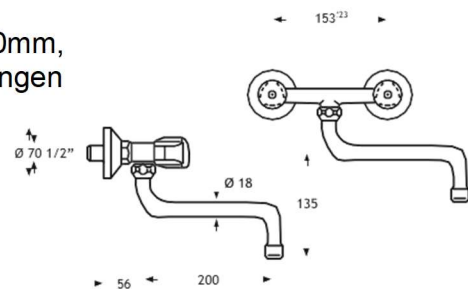

Spültisch-Wand-Einhandmischer 100mm Mittenstand



RF-EHM90-1/2" € 195,00
RF-EHM90-3/8" € 198,00

Anschlusszenter 3/8" oder 1/2"
Mittenabstand 100mm
Metallgriff, Auslauf 200mm

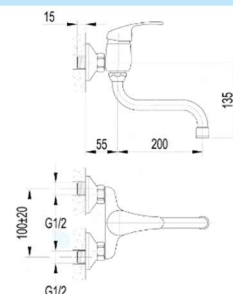

STANDVENTILE

Standventil



HU.TT.000910 € 207,80

Keramik-Oberteil als Perlator-Absperrung,
Ausladung 130mm, Höhe 205mm



HU.DD.000900 € 236,70

Keramik-Oberteil, Ausladung 110mm



HU.TT.000900 € 181,10

Keramik-Oberteil, Ausladung 110mm



RF95-04-CR € 105,50

Mit Metallgriff, Spindeloberteil,
schwenkbarer Auslauf (140mm)

HYGIENEBRAUSEN

Hygienebrause



HU.TT.007900 € 322,40
 Metallbrauseschlauch 1,20m,
 Wandanschluss 1/2", Keramikoberteil als
 Absperrung, Absperrbrause aus Messing
 verchromt

HU.DO.50.CR € 141,40
 Absperrbrause „Tratto“ allein

HU.FD.23.CR € 34,30
 Brauseschlauch 1,20m

HU.BC.007900 € 201,30
 Metallbrauseschlauch 1,20m,
 Wandanschluss 1/2", Keramikoberteil als
 Absperrung, Absperrbrause aus
 Kunststoff verchromt



HU.DO.47.CR € 101,80
 Absperrbrause „Baccarat“ allein

HU.FD.23.CR € 34,30
 Brauseschlauch 1,20m

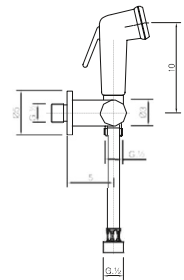
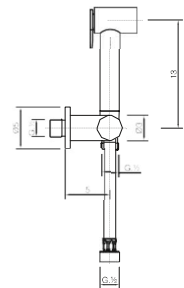

ECKVENTILE

Doppeleckventil



RF-A099321 € 61,80

Eckventil 1/2" mit zwei separat
absperrbaren Abgängen,
Schlauchanschluss 3/8",
Spülkastenanschluss 3/8"

Eckventil 1/2"



RF104-11 € 8,00

Mit Längenausgleichverschraubung und
Schubrosette

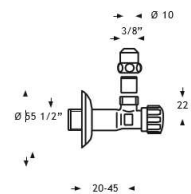

Geräteanschluss Eckventil 1/2"



RF104WRV-11 € 15,40

Mit Schubrosette und eingebautem
Rückflussverhinderer

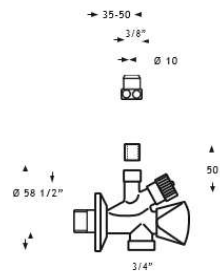

SENSORARMATUREN

Waschtisch



HU.TN.000540

€ 1021,90 6 V

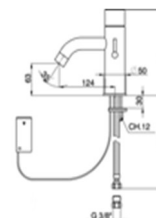

RF-A117182

€ 1028,00 6 V

RF-A117199

€ 938,00 230 V

RF-A117212

€ 1272,80 6 V



drucklos

RF-A117229

€ 1195,5 230 V



drucklos

Seitlicher Temperaturwählgriff,
Sicherheitsabschaltung nach ca. 1 Minute
(bei dauerhafter Wasserzapfung),
230 V Netzversion oder 6 V Batterieverson

Urinalspüler 1/2"



RF-A117236

€ 740,40

Berührungslos,
Reichweite und Spüldauer einstellbar

SICHERHEITSGRIFFSTANGEN

Alle Sicherheitsgriffstangen aus poliertem Edelstahlrohr (Ø 32mm) 1.4301, mit Hygienerosetten und Griffriellen gefertigt. Montage ist links und rechts möglich. Geprüft von TÜV Austria (Prüfbericht FT-10-198). Montagematerial (Dübel und Schrauben) bitte bauseits bestellen!

Griffstange



Poliert			€	
300mm	RF-BHP-HG300		€	159,30
400mm	RF-BHP-HG400		€	176,10
450mm	RF-BHP-HG450		€	181,80
500mm	RF-BHP-HG500		€	190,20
600mm	RF-BHP-HG600		€	195,90
700mm	RF-BHP-HG700		€	199,50
800mm	RF-BHP-HG800		€	215,20
1000mm	RF-BHP-HG1000		€	280,50
1300mm	RF-BHP-HG1300		€	303,00
1500mm	RF-BHP-HG1500		€	363,60

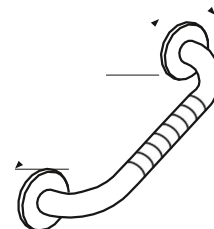

Seitenwandgriff



Poliert			€	
406x813mm	RF-BHP-SWG3F		€	408,70

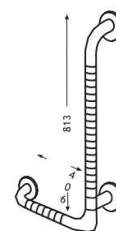

Poliert			€	
305x610mm	RF-BHP-SWG2F		€	303,00

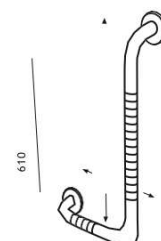

Poliert			€	
400x400mm	RF-BHP-SWG45		€	272,00

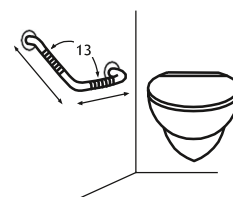

SICHERHEITSGRIFFSTANGEN

Rundlaufkombinationen



Poliert
813x1220mm
RF-BHP-RK-G

€ 591,80

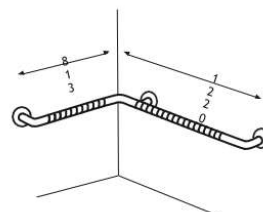

Poliert
762x762mm
RF-BHP-RK-K

€ 574,90

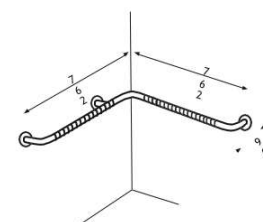

Poliert
1200x460x918mm
RF-BHP-RK-S

€ 832,70

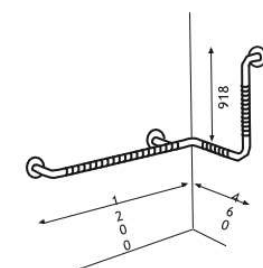

Poliert
610x720x1200mm
RF-BHP-RK-R

€ 787,60

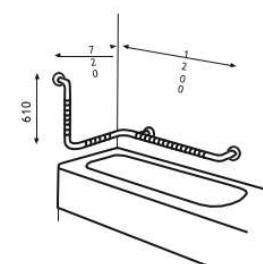

Poliert
762x762x610mm
RF-BHP-RK-E

€ 636,80

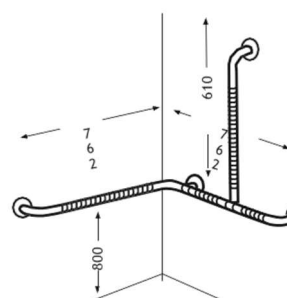

SICHERHEITSGRIFFSTANGEN

Urinalgriff



Poliert
305x610x305mm
RF-BHP-UR-W

€ 529,90

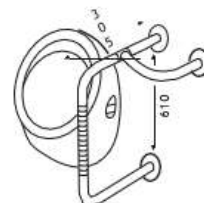

Poliert
1067x305mm
RF-BHP-UR-B

€ 529,90

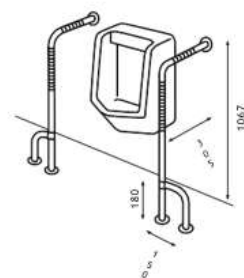

Sitzbadgriff



762x610x762mm
RF-BHP-S-BB

€ 727,10

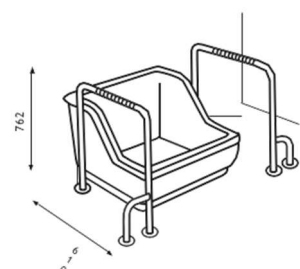

Schutzbogen



250x450x250mm
RF-BHP032

€ 303,00

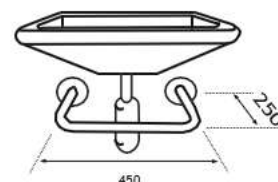

SICHERHEITSGRIFFSTANGEN

Toilettenstützgriff



Poliert
810x305x810mm
RF-BHP-WC-ST

€ 605,80

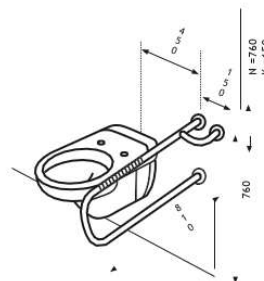

Poliert
760x810mm
RF-BHP-WC-N

€ 605,80

650x810mm
RF-BHP-WC-K

€ 574,90

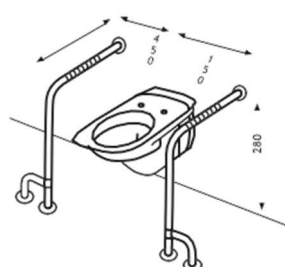

Waschtisch Stützgriff



Poliert
500x280x500mm
RF-BHP-WB-ST

€ 591,80

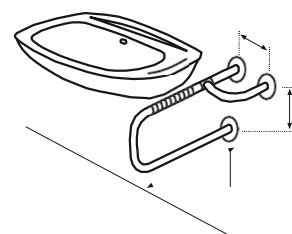

Klappsitz



RF-BHP-H131 € 500,40
Klappsitz mit „Leisten“, Edelstahl

RF-BHP-H132 € 526,10
Klappsitz mit „Platte“, Edelstahl



SICHERHEITSGRIFFSTANGEN

WC-Rollenhalter ohne Deckel



RF-BHP-162151 € 255,10

Rollenhalter zur nachträglichen Montage an den Edelstahlgriffstangen, Edelstahl

Seifenschale



RF-BHP-162847 € 317,10

Seifenschale zur nachträglichen Montage an den Edelstahlgriffstangen, Edelstahl

Brausehalterung



RF-BHP-162656 € 241,10

Brausehalterung zur nachträglichen Montage an den Edelstahlgriffstangen, (Aufnahme für Konus), schwenkbar, Edelstahl

GRIFFSTANGEN

Griffstange gerade



Länge: 300mm		
RF33N-300-CR	€	113,50
RF33N-300-MS	€	217,00

Länge: 350mm		
RF33N-350-CR	€	120,00
RF33N-350-MS	€	228,00

Länge: 400mm		
RF33N-400-CR	€	133,40
RF33N-400-MS	€	249,00

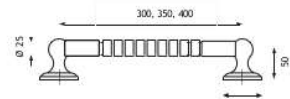

Griffstange gerade



Länge: 300mm		
RF33-300	€	86,30

Länge: 350mm		
RF33-350	€	96,10

Länge: 400mm		
RF33-400	€	102,00

Messing verchromt, Rohr Ø 25mm,
Kugelflanschen mit Abdeckrosetten

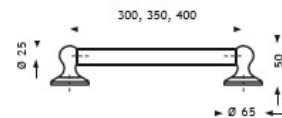

Griffstange gebogen



Länge: 300mm		
RF34N-300-CR	€	120,00
RF34N-300-MS	€	228,00

Länge: 350mm		
RF34N-350-CR	€	133,40
RF34N-350-MS	€	238,00

Länge: 400mm		
RF34N-400-CR	€	145,80
RF34N-400-MS	€	255,00

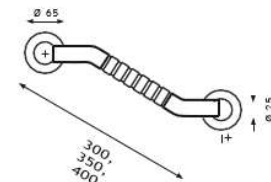

GRIFFSTANGEN

Griffstange gebogen



Länge: 300mm
RF34-300

€ 94,80

Länge: 350mm
RF34-350

€ 98,90

Länge: 400mm
RF34-400

€ 104,50

Messing verchromt, Rohr Ø 25mm,
Kugelflanschen mit Abdeckrosetten

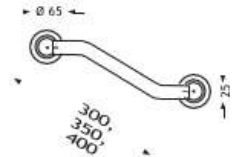

Griffstange UNI



Länge: 300mm
RF36-300

€ 83,90

Länge: 350mm
RF36-350

€ 88,20

Länge: 400mm
RF36-400

€ 95,50

Messing verchromt, Rohr Ø 25mm mit
Zylinderflansch inkl. Abdeckrosette

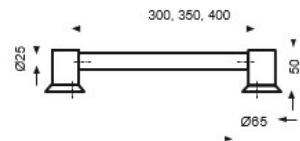

Griffstange



Länge: 300mm
RF35-I-300

€ 70,00

Länge: 350mm
RF35-I-350

€ 78,30

Länge: 400mm
RF35-I-400

€ 83,80

Mit Schubrosette, daher verdeckte
Befestigung

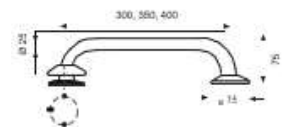

SIPHONE MESSING VERCHROMT

Metallkappen Siphon



RF72-00 € 55,90

Verstellbar, mit Anschlussmutter 5/4"

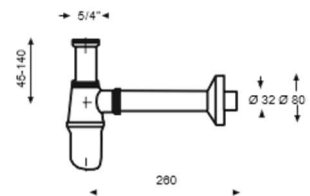

Raumsparsiphon



RF78R € 138,70

Raumsparsiphon, Messing verchromt, mit verchromten Ablaufbögen 300mm lang, verstellbar und Anschlussmuttern 5/4"

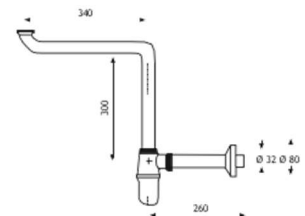

Waschtisch-Röhrensiphon



RF72R € 38,20

Verstellbar, mit Anschlussmutter 5/4" und großer Rosette (Ø 80mm)

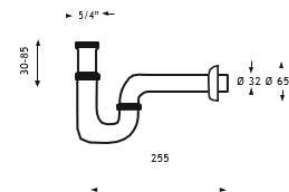

Bidet-Siphon



RF72B € 46,70

Verstellbar, Anschlussmutter 5/4"

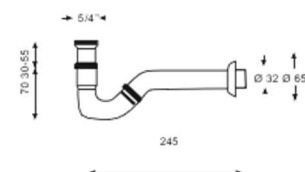

Siphonablaufbogen Ø 32mm



RF1078B-32-300 € 102,00

Ablaufbögen 300mm lang mit Bördel, Messing verchromt (kürzbar), Anschlussmuttern 5/4"

SIPHONE MESSING VERCHROMT

Ablaufrohr mit Geräteanschluss



RF73-1 € 42,60

Messing verchromt, mit
Schlauchholländer RF70-4

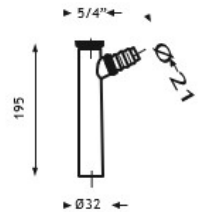

Ablauf Zwischenstück 5/4"



RF75 € 20,70

Messing verchromt, mit
Schlauchverschraubung

Verlängerung für Ablaufrohr



RF73-4 € 11,50

Messing verchromt

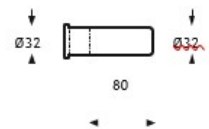

Rohrbelüfter



RF1070R € 72,80
32x300mm

Verchromt, auf Siphonrohr

Rohrbelüfter alleine:
RF-A100726 € 20,00

T-Stück



RF75-1 € 105,80

T-Stück mit Verschraubungen und
Abgangsrohr Ø 32mm

SIPHONE

Siphonrohr Doppelmuffe



RF79 € 20,90
32mm, Messing verchromt

Siphonrohr Ablaufwinkel 90°



RF80 € 30,90
32mm, Messing verchromt

Siphonrohr Klemmkupplung



RF81 € 24,30
32mm, Messing verchromt

Siphonablaufrohr Ø 30mm



Länge: 200mm
RF1070B-30-200 € 15,90

Länge: 250mm
RF1070B-30-250 € 19,30

Länge: 300mm
RF1070B-30-300 € 22,10

Messing verchromt, mit Bördel, auch
Sonderlängen möglich

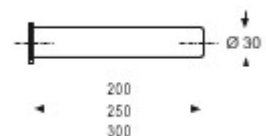

Siphonablaufrohr Ø 32mm



Länge: 250mm
RF1070-32-250 € 12,80

Länge: 300mm
RF1070-32-300 € 14,80

Länge: 1000mm
RF1070-32-1M € 53,40

Messing verchromt, ohne Bördel

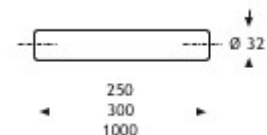

SIPHONE

Siphonablaufrohr Ø 32mm



Länge: 200mm
RF1070B-32-200

€ 11,40

Länge: 250mm
RF1070B-32-250

€ 14,80

Länge: 300mm
RF1070B-32-300

€ 17,40

Länge: 400mm
RF1070B-32-400

€ 24,70

Messing verchromt, mit Bördel

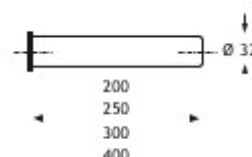

Pop Up Ventilstopfen Universal 5/4"



RF183CR

€ 19,00

64mm, Messing verchromt

Pop Up Ventilstopfen Universal 5/4"



RF183KW

€ 31,70

65mm, Keramik Alpinweiß

Ablaufventil 5/4" Pop Up/Klick Klack



RF82

€ 30,00

Messing verchromt mit
Druckverschlussstopfen

Design Ablaufventil 5/4" Pop Up / Klick Klack



RF83

€ 32,70

Messing verchromt mit
Druckverschlussstopfen

SIPHONE

Ablaufventil 5/4"



RF76-1 € 13,00

Modell Simplex, Körper mattverchromt, Nirosta-Ventilteller, Ventilstopfen, Schnurring, Messingschraube M6x60

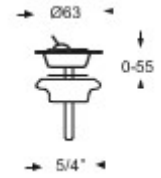

Ablaufventil



RF76-5/4" € 13,00
RF76-6/4" € 17,60

Mit Nirosta-Ventilteller, Ventilstopfen, Schnurring, Messingschraube M6x25

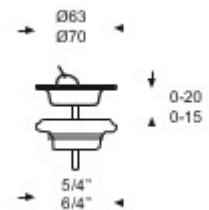

Ablaufventil 2"x6/4"



RF76-2 € 33,10

Mit Nirosta-Ventilteller 2", Ventilstopfen, Schnurring, Messingschraube M6x80

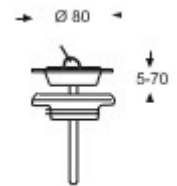

Standrohrventil



RF-A102442 € 37,50

Messing verchromt, 1 1/2", Ø 70x40mm, Standrohr 120mm

Gewinding



RF-B6/4AGx5/4IG € 8,70

Verchromt, 6/4" Außengewinde x 5/4" Innengewinde

SIPHONE

Ersatzteile zu Ablauf-Armaturen

Für Ablaufventil RF76-5/4", RF76-6/4", RF76-1

RF-B70-2	€	3,60	Ventilschraube M6x60mm, Niro, für RF76-1
RF-B76-1	€	3,00	Ventilschraube M6x25mm für RF76-5/4" und RF76-6/4"
RF-A100672	€	3,70	Ventilschraube M6x80mm
RF-A100683	€	4,00	Ventilschraube M6x100mm
RF-B76-2	€	5,20	Ventilteller 5/4", Niro
RF-B76-3	€	6,60	Ventilteller 6/4", Niro
RF-B76-3KH5/4"	€	2,20	Ventilstopfen mit Dreieckhaken, 38,5 Ø für 5/4" Ventil
RF-B76-3KH6/4"	€	2,80	Ventilstopfen mit Dreieckhaken, 45 Ø für 6/4" Ventil
RF-D4/2	€	2,90	Schnurring 49x6 zu RF76-5/4" und RF76-1
RF-D4/3	€	4,80	Formdichtung zu RF76-6/4"

Für Metallkappensiphon RF72-00

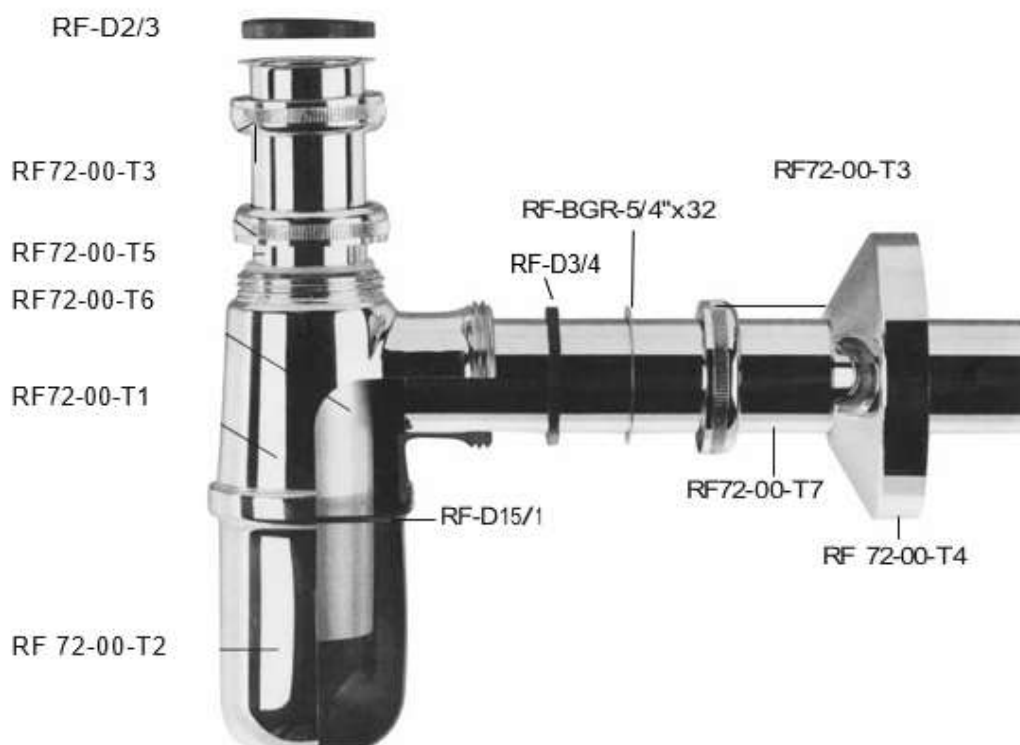

RF-B70-6	€	2,80	Quetschdichtung mit Gleitring 5/4"x32 Ø
RF-D3/4	€	2,00	Keildichtung 5/4"x32 Ø
RF-BGR-5/4"x32	€	1,90	Gleitring allein
RF72-00-T2	€	15,90	Siphonkappe, Messing verchromt
RF72-00-T3	€	5,70	Siphonmutter 5/4", verchromt
RF72-00-T4	€	5,30	Siphonrosette, Messing verchromt, 80 Ø
RF72-00-T5	€	8,50	Verstellrohr, 32 Ø mit Bördel
RF72-00-T6	€	4,30	PE-Einschubrohr
RF72-00-T7	€	10,00	Ablaufrohr, verchromt 32Øx217mm
RF-D15/1	€	2,90	Kappendichtung, O-Ring 53x2
RF-D2/3	€	1,90	Flachdichtung 40x32x3 für 5/4" Anschluss

SICHERHEITSARMATUREN

Sicherheitsventil



RF-RV13-1/2-R € 154,90

Mit integriertem Rückflussventil,
Gehäuse R1/2"

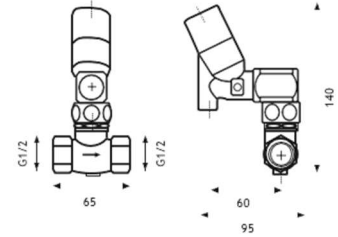

RF-RV13-3/4-R 169,30

Mit integriertem Rückflussventil,
Gehäuse R3/4", TÜV-Zulassung Nr. 545

Ventilsitz aus Edelstahl

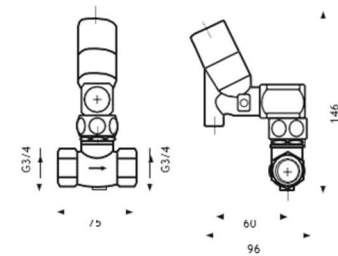

Sicherheitsventil



RF-RV12-1/2-R € 139,40

RF-RV12-1/2-CR € 154,90

Sicherheitsventil 6 bar, Holländer R1/2"

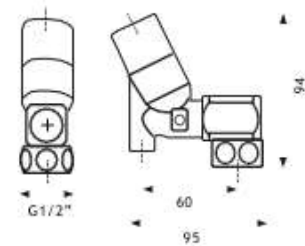

RF-RV12-3/4-R € 139,40

RF-RV12-3/4-CR € 154,90

Holländer R3/4", TÜV-Zulassung Nr. 545

Ventilsitz aus Edelstahl

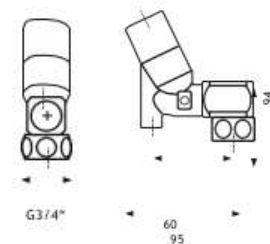

RF169R € 78,40

Sicherheitsventil 3/8" IG, Ansprechdruck
6 bar passend zu Sicherheitsventil
RF-RV12 und RF-RV13,
TÜV-Zulassung Nr. 545

Ventilsitz aus Edelstahl

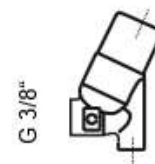

SICHERHEITSARMATUREN

Druckreduzierventil



RF170-0 € 41,70
 DVGW 0991
 P-IX 7636/I

Verchromt, Einstelldruck 4 bar passend zu RF1169-20 Anschlussgewinde 1/2" a 3/8" a

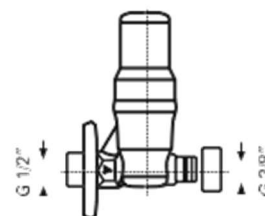

Membransicherheitsventil 3/8"



RF169-11 € 96,20

Ansprechdruck 6 bar passend zu RF1169, RF1169K und RF1170

TÜV-Zulassung Nr.545

Ventilsitz aus Edelstahl

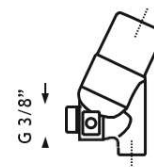

RF169-10 € 90,90

Ansprechdruck 6 bar passend zu RF1169-10 und RF1170-10 sowie RF1169-20 und RF1170-20

TÜV-Zulassung Nr.545

Ventilsitz aus Edelstahl

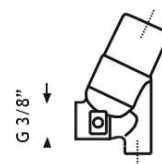

Sicherheitsventileinsatz (ohne Gehäuse):

7 bar
 RF-B2116 € 64,20

8 bar
 RF-B2117 € 64,20

10 bar
 RF-B2118 € 64,20

SICHERHEITSARMATUREN

Warmwasserbogen 1/2"x1/2"



RF-B1169-2 € 41,90

Cu-Rohr 14 Ø, 100x200mm, verchromt,
passend zu allen
Speicheranschlussgarnituren

RF-B1169-2-6 € 73,50
100x500mm

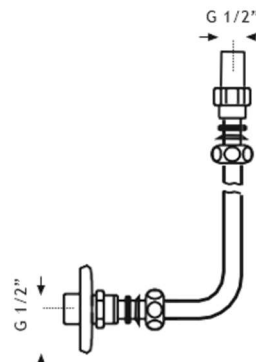

Kaltwasseranschluss Stück



RF-B169-22 € 12,50

Passend zu RF1169-20 und RF1170-20,
Anschlussgewinde 3/4"-1/2"



Speicheranschluss Stück



RF-B169-12 € 13,50

Passend zu RF1169-20 und RF1170-20,
Anschlussgewinde 3/4"-1/2"

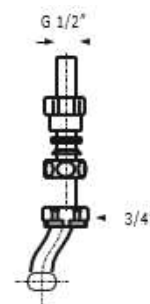

Tassensiphon zweiteilig



RF-Z7754 € 9,00

RAL 9002, hellgrau,
Anschlussdurchmesser 32mm

RF-B1169-8 € 5,90

Anschlussnippel 1/2" auf Tropfbecher 32,
Messing

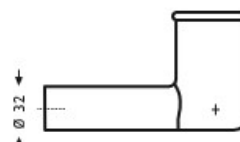

SICHERHEITSARMATUREN

Siphonrosette



RF72-00-T4

€ 5,30

Messing verchromt,
passend zu RF-Z7754

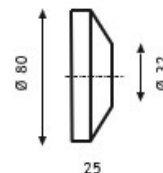

Ersatzteile zu Ablauf-Armaturen

Für Speicheranschluss-Garnituren RF1169-10, RF1169-20, RF1170-10 und RF1170-20

RF06	€	8,20	Übersetzung 1/2" a x 1/2" i x 14 Ø
RF017	€	8,20	Übersetzung 1/2" a x 1/2" i x 14 Ø
RF213	€	7,80	Quetschverbindung 1/2" x 14 (Mutter, Gleitring und Dichtung)
RF-B1169-5	€	14,70	Warmwasserbogen ohne Speicherverschraubung
RF-B1169-8	€	5,90	Anschluss-Stück 1/2" zu Tassensiphon
RF-B1169-9	€	20,20	Warmwasser-Rohrbogen allein
RF-BGR-1/2" x 14	€	1,80	Gleitring zu Quetschverbindung 1/2"x14
RF-D7/2	€	1,90	O-Ring für Anschlussstück 1/2" zu Tassensiphon
RF-D12/6	€	1,90	Quetschdichtung 1/2" x 14
RF-D16/3	€	2,15	Flachdichtung Bördelverbindung 3/4"
RF-D16/5	€	3,10	O-Ring für kugelförmige Korrekturverschraubung M24 x 1,50
RF-D16/6	€	3,10	O-Ring für Sicherheitsventilanschluss
RF-D16/7	€	3,10	O-Ring für Prüfschraube G 1/4"
RF-D16/8	€	2,80	Flachdichtung für M24x1,50 Bördelverbindung
RF-B1169-3-5	€	73,50	Warmwasserbogen 1/2" x 1/2" Länge 500mm
RF010	€	9,50	Übersetzungsstück 3/4" i x 1/2" a 14 Ø
RF1169-20-T9	€	5,30	Kaltwasseranschlussrohr allein mit Bördel für M24 x 1,50 Anschluss
RF1169-00-T5	€	7,90	Speicheranschlussrohr allein für Korrekturverschraubung
RF1169-00-T9	€	5,70	Kaltwasseranschlussrohr allein mit Bördel für 3/4" Anschluss
RF-B2116	€	64,20	Sicherheitsventileinsatz 7 bar
RF-B2117	€	64,20	Sicherheitsventileinsatz 8 bar
RF-B2118	€	64,20	Sicherheitsventileinsatz 10 bar
RF107A-14	€	15,10	Rohrkupplung 14x1/2"
RF107B-14-500	€	20,30	Cu-Rohr verchromt 14 Ø x 500mm lang

HAHNTÜREN

Hahntüre weiß beschichtet



RF19-6" GRD	€	23,50
RF19-8" GRD	€	29,10
RF19-10" GRD	€	33,30
RF19-12" GRD	€	37,20
RF19-6x12" GRD	€	35,80
RF19-16" GRD	€	100,30

Stahl verzinkt, weiß lackiert, RAL 9016,
mit Vierkantschloss

RF19-SCHL	€	7,70
-----------	---	------

Vierkantschlüssel, verzinkt

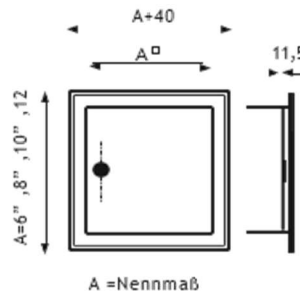

Hahntüre mit Schnappverschluss weiß



RF20-6"-W-SV	€	33,30
RF20-8"-W-SV	€	38,00
RF20-10"-W-SV	€	44,00
RF20-12"-W-SV	€	51,80
RF20-16"-W-SV	€	99,70

Stahl verzinkt, weiß lackiert, RAL 9016,
Türblatt mit verdeckten
Schnappverschlüssen

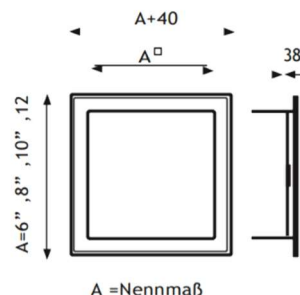

Zählernischentüre



B x H in cm		Mauer- öffnung	Rahmen- außenmaß
RF19Z-40x53-G	€ 165,00	410x540	445x575
RF19Z-48x66-G	€ 253,30	485x665	520x700
RF19Z-55x120-G	€ 309,00	555x1205	595x1245
(solange der Vorrat reicht)			

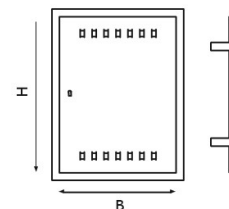

Aus Stahlblech, eintürig, rechts angeschlagen, mit
Lüftungsschlitzen und Schloss 61005, grundiert

RF61005	€	11,00
---------	---	-------

Schlüssel zu Einheitsschloss (Zählerkastenschlüssel)

ABDECKPLATTEN

Abdeckplatte Niro

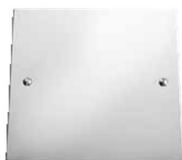

Maueröffnung in mm:

150x150	RF21-6"	€	16,60
200x200	RF21-8"	€	20,40
240x240	RF21-10"	€	26,30
300x300	RF21-12"	€	34,20
150x300	RF21-6x12	€	30,10
150x200	RF21-15x20	€	24,30
300x400	RF21-30x40	€	99,50
400x400	RF21-40x40	€	114,50

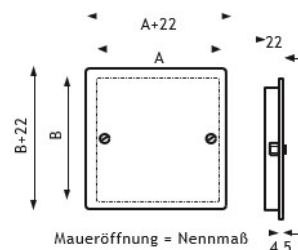

Platte Niro 4016, Mauerrahmen verzinkt

Abdeckplatte weiß beschichtet



Maueröffnung in mm:

150x150	RF21-6"-W	€	47,70
200x200	RF21-8"-W	€	59,20
250x250	RF21-10"-W	€	71,70
300x300	RF21-12"-W	€	80,40
400x400	RF21-16"-W	€	158,40

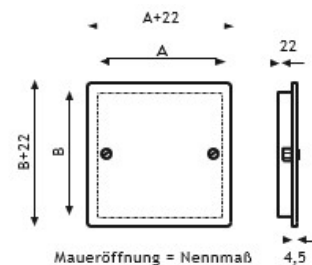

Platte Niro ä.Ral 9016, weiß beschichtet,
Mauerrahmen verzinkt

ABDECKPLATTEN

Entlüftungsgitter



Maueröffnung in mm:

150x150	RF22-6"	€	23,70
200x200	RF22-8"	€	29,50
250x250	RF22-10"	€	35,80
300x300	RF22-12"	€	43,40
150x300	RF22-6x12	€	41,00

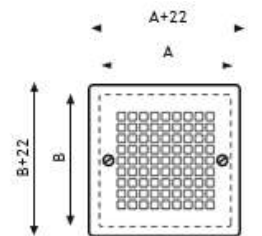

Maueröffnung = Nennmaß

Gitter Niro 4016, Mauerrahmen verzinkt

Ersatzteile für Abdeckplatten

Ersatzteile für Abdeckplatte

RF-B21-1,6	€	1,50	Niro Blechschraube 4,2x16mm (für alle Plattengrößen außer RF21-40x40)
RF-B21-1,2	€	3,60	Flachkopfschraube Ms vernickelt M4x12 (für RF21-40x40 und Sondergrößen)
RF-B21-2,5	€	4,60	Flachkopfschraube Ms vernickelt M4x25

Ersatzteile für Abdeckplatte weiß beschichtet

RF-B21-1,2-W	€	5,00	Flachkopfschraube weiß M4x12
--------------	---	------	------------------------------

URINALZUBEHÖR

Urinal Eckventil 1/2" oder 3/8"



RF87-1/2" € 87,90
 RF87-3/8" € 87,90

Mit Rosette, Schlüsseloberteil und Anschlussrohr

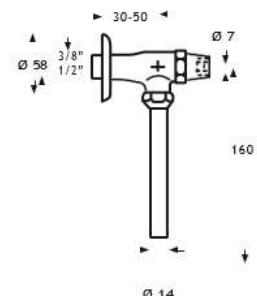

Urinal Anschlussbogen 1/2"



RF87-1 € 35,40

Verchromtes Messingrohr Ø 14mm, Verschraubung 14x1/2", Rosette

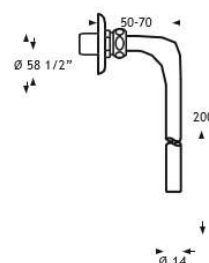

Urinal Verbinder



RF88 € 5,60

Gummi weiß, passend zu RF87 und RF87-1

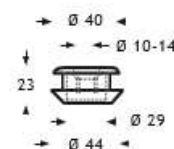

Urinal Spritzkopf 1/2"



RF85 € 26,60

verchromt

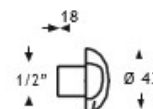

Urinal Spritzkopf 1/2" regulierbar



RF86 € 41,80

Spritzkopf regulierbar, verchromt

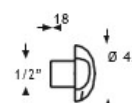

URINALZUBEHÖR

Urinal Rosette



RF88-1

€ 9,30

Passend zu RF87 und RF87-1,
verchromt

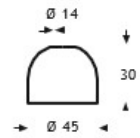

Urinal Siphonglocke 5/4"



RF70PG

€ 22,40

Messing verchromt, gerade Ausführung

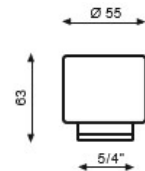

ZUBEHÖR

Spülrohr



RF27-1 € 69,50

Messing verchromt, Rohr Ø 28mm
gerade 600x190mm



RF27-2 € 76,90

Etagiert 700x190mm

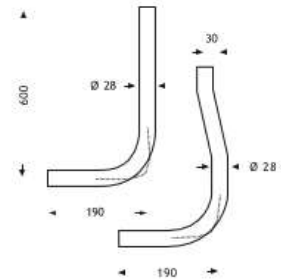

Wassereinlaufseiherr



RFM100-1/2" € 19,60

RFM100-3/4" € 19,60

RFM100-1" € 19,60

RFM100-5/4" € 19,60

RFM100-6/4" € 22,70

RFM100-2" € 22,70

Mit Rohrgewinde, aus PE-Polyäthylen

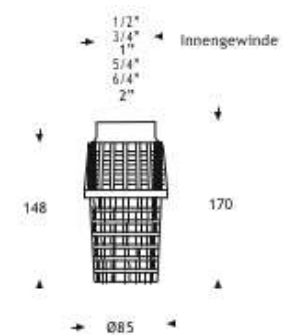

Verlängerte Ablaufgarnitur



RF77H-L € 82,70

Ablaufgarnitur komplett T-Stück, Ventil,
Stopfen jedoch mit längerem Ventilkelch
für „dicke“ Waschbecken

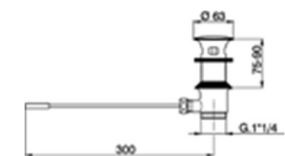

Lötübergangstutzen



RF76-10 € 8,10
32 x 32 mm

RF76-12 € 10,00
40 x 40mm
Messing roh, mit Schnurring

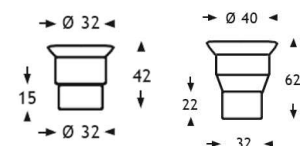

ZUBEHÖR

Lötholländer



Dimension:
RF84-5/4"
5/4"x32 Ø

€ 5,80

RF84A-5/4"x1"
5/4"x28 Ø

€ 8,70

Messing roh mit Dichtung und
Überwurfmutter

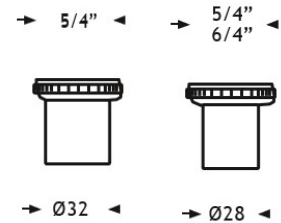

Kupferrohr Ø 10mm



Länge in mm:
RF107B-10-300
300mm

€ 3,40

RF107B-10-500
500mm

€ 6,40

RF107B-10-1000
1000mm

€ 10,40

Verchromt, biegefähig

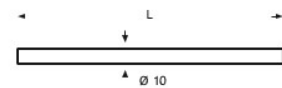

Kupferrohr Ø 14 mm – 500mm lang



RF107B-14-500

€ 20,30

verchromt

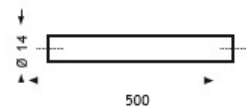

Rohrkupplung 1/2"x Ø14mm



RF107A-14

€ 15,10

Verchromt

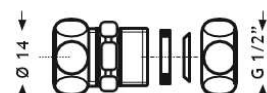

ZUBEHÖR

Hahnlochstopfen mit Kette



RF272

€ 18,20

Verchromt

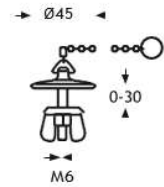

Hahnlochstopfen



RF680

€ 15,70

Messing verchromt

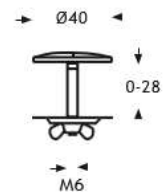

Endöse



Für Kugelschleife

RFM-E8
Ø 3,5mm

€ 1,20

RFM-E10
Ø 4,5mm

€ 1,20



Kugelschleife Ø 3,5mm

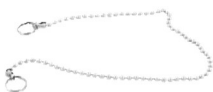

Mit zwei Spaltringen

25cm RFMK8-2-25

€ 4,30

30cm RFMK8-2-30

€ 4,80

40cm RFMK8-2-40

€ 6,10

Mit einem Spaltring

30cm RFMK8-1-30

€ 4,20

Messing verchromt

Sonderlängen auf Anfrage



ZUBEHÖR

Spaltring



Dimension

16mm Ø	RFM574-16	€	1,20
20mm Ø	RFM574-20	€	1,30
30mm Ø	RFM574-30	€	1,50

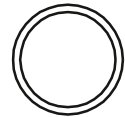

Messing verchromt

Verschlussstopfen



Dimension

3/8"	RFM910-3/8	€	9,20
1/2"	RFM910-1/2	€	10,00
3/4"	RFM910-3/4	€	11,50

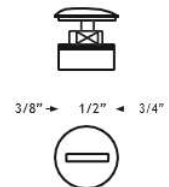

Für stillgelegte Leitungen, ohne Rosette

Passende Rosetten dazu:

RFM204-1/2, RFM205-1/2, RFM206-15-1/2 oder RFM206-20-1/2

Quetschverbindung



Dimension

3/8"x8	RF200	€	7,80
3/8"x10	RF201	€	7,80
1/2"x8	RF210	€	7,80
1/2"x10	RF211	€	7,80
1/2"x12	RF212	€	7,80
1/2"x14	RF213	€	7,80

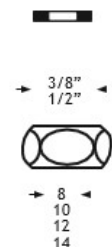

Bestehend aus Mutter, Dichtung und Gleitscheibe

Turbolatoren



Verchromt

M22x1	RFM233	€	4,00
M24x1	RFM238	€	4,40
M28x1	RFM239	€	9,00

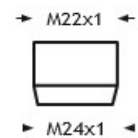

Einsatz für Turbolator

M22x1,	RFM233E	€	3,20
M24x1			
M28x1	RFM239E	€	5,90



ZUBEHÖR

„SPAR“ Turbolatoren Einsatz



Für M22x1 und M24x1

5l/min RFM238-5
bei 3 bar

€ 2,90



Papierrollenhalter mit Deckel



RF700SK

€ 51,30

Messing verchromt

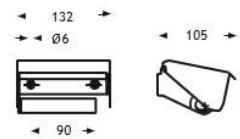

Wandkippaschenbecher



RF502A

€ 9,80

Messing verchromt, mit Keramikeinsatz

RF-B502A

€ 5,00

Keramikeinsatz, allein

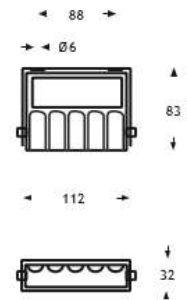

S-Anschluss



RF1092R-1

€ 10,70

Messing verchromt
Dimension: 3/8"x3/4", 16mm etagiert

RF1092R-2

€ 6,90

1/2"x3/4", 11,5mm etagiert

RF-S 8710.02

€ 29,90

1/2"x3/4", 25mm etagiert

S-Anschluss mit Absperrung 3/4" x 1/2"



RF1092EXV

€ 22,10

Dimension 3/4" x 1/2" 11,5mm etagiert,
mit Absperrung, Messing verchromt,

AUSLÄUFE

Profil-Auslauf



RF1097L € 25,70

Messing verchromt, mit Perlator
Anschluss 3/4"x Ø 18mm, Ausladung:
140mm

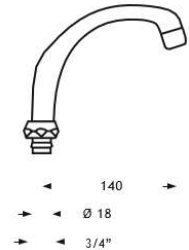

Rohr-Auslauf C-Form



Ausladung:

130mm		
RF1098L	€	18,90
200mm		
RF1098L-200	€	18,90
250mm		
RF1098L-250	€	22,00
300mm		
RF1098L-300	€	22,00

Messing verchromt, mit Perlator
Anschluss 3/4"x Ø 18mm

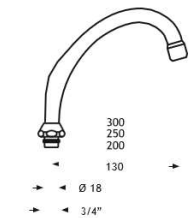

Rohr-Auslauf S-Form



Ausladung:

100mm		
RF1099L-100	€	25,90
150mm		
RF1099L-150	€	29,70
200mm		
RF1099L-200	€	17,50
250mm		
RF1099L-250	€	19,40
300mm		
RF1099L-300	€	22,50

Messing verchromt, mit Perlator
Anschluss 3/4"x Ø 18mm

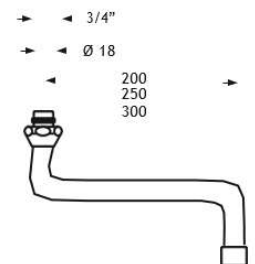

AUSLÄUFE

Rohr-Auslauf U-Form



Ausladung:

150mm			
RF1099U-150	€	11,10	
200mm			
RF1099U-200	€	12,20	
250mm			
RF1099U-250	€	13,50	
300mm			
RF1099U-300	€	14,90	

Messing verchromt, mit Perlator
Anschluss 3/4" x Ø 18mm

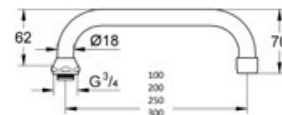

ROSETTEN

Scharnierrosette – Kunststoff weiß



				Dim.	AD	Höhe
RFM217PP-3/8	€	2,40	3/8"	56	8	
RFM217PP-1/2	€	2,40	1/2"	58	8	
RFM217PP-3/4	€	2,60	3/4"	65	8	
RFM217PP-1	€	2,60	1"	73	8	

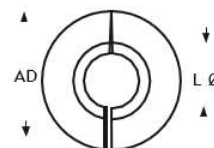

Schraubrosette für S-Anschluss



				Dim.	AD	Höhe
RFM219-3/4	€	5,50	3/4"	70	24	

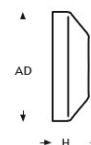

Siphonrosette



				Dim.	AD	Höhe
RFM215	€	3,50	32 Ø	64	15	
RFM727	€	9,20	32 Ø	90	20	
RF-S8725.06	€	16,80	32 Ø	80	13	
RF-S8725.04	€	24,90	32 Ø	105	40	

Messing verchromt

Hahnrosette verchromt



				Dim.	AD	Höhe
RFM204-3/8	€	2,80	3/8"	60	7,5	
RFM204-1/2	€	2,80	1/2"	65	7,5	
RFM204-3/4	€	2,80	3/4"	70	9	
RFM204-1	€	3,90	1"	70	9	
RFM205-1/2	€	2,60	1/2"	63	4	
RFM206-15-1/2	€	3,90	1/2"	62	15	
RFM206-20-1/2	€	4,40	1/2"	62	20	
RFM207-40-3/8	€	3,90	3/8"	40	7,5	
RFM207-50-3/8	€	3,90	3/8"	50	6,5	
RFM207-40-1/2	€	3,90	1/2"	40	7,5	
RFM207-50-1/2	€	3,90	1/2"	40	6,5	
RFM207-50-3/8	€	4,00	3/8"	50	6,5	

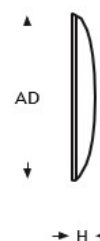

ROSETTEN

Blindrosette verchromt



RFM204B	€	4,00	AD	Höhe
			65	7,5
Messing verchromt				

Scharnierrosette verchromt für Gewinderohre



			Dim.	AD	Höhe	LØ
RFM217-3/8	€	4,60	3/8"	56	10,5	17
RFM217-1/2	€	4,60	1/2"	56	12	21,5
RFM217-3/4	€	5,60	3/4"	61	11,5	27,5
RFM217-1	€	6,50	1"	70	11,5	34
RFM217-5/4	€	8,90	5/4"	85	11	42,5

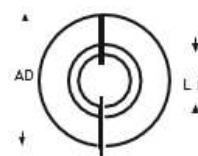

Messing verchromt

Scharnierrosette verchromt für Kupferrohre



			Dim.	AD	Höhe
RFM217KR-10	€	6,00	10 Ø	50	10,5
RFM217KR-12	€	6,00	12 Ø	50	10,5
RFM217KR-15	€	6,00	15 Ø	50	10,5
RFM217KR-18	€	7,00	18 Ø	53	10,5
RFM217KR-20	€	7,00	18 Ø	53	10,5
RFM217KR-22	€	7,00	22 Ø	56	12

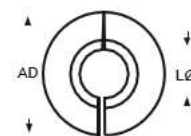

Messing verchromt

EISENWAREN

Rohrschelle mit Holzgewinde – verzinkt



RF1B-3/8"VZ	€	3,90
RF1B-1/2"VZ	€	4,30

RF1B-3/4"VZ nicht mehr lieferbar

RF1B-1"VZ	€	4,80
RF1B-5/4"VZ	€	5,40
RF1B-6/4"	€	5,80
RF1B-2"VZ	€	7,10

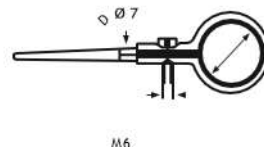

Auslaufartikel – solange der Vorrat reicht!

Wandschelle, verzinkt – M16

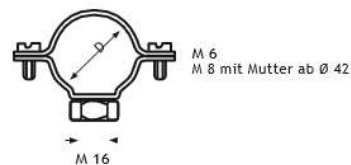

Aus verzinktem Stahlblech

RF3L-21-M16	€	1,90	RF3L-100-M16	€	3,20
RF3L-27-M16	€	1,90	RF3L-110-M16	€	3,20
RF3L-33-M16	€	1,90	RF3L-116-M16	€	3,20
RF3L-38-M16	€	2,20	RF3L-120-M16	€	3,70
RF3L-42-M16	€	2,20	RF3L-125-M16	€	3,80
RF3L-50-M16	€	2,60	RF3L-130-M16	€	3,80
RF3L-56-M16	€	2,60	RF3L-135-M16	€	3,90
RF3L-60-M16	€	2,60	RF3L-150-M16	€	4,10
RF3L-65-M16	€	2,60	RF3L-162-M16	€	4,20
RF3L-70-M16	€	2,60	RF3L-168-M16	€	4,20
RF3L-75-M16	€	2,80	RF3L-210-M16	€	5,00
RF3L-80-M16	€	2,90	RF3L-220-M16	€	5,00
RF3L-85-M16	€	3,20	RF3L-250-M16	€	5,00
RF3L-90-M16	€	3,20			
RF3L-95-M16	€	3,20			

Auslaufartikel – solange der Vorrat reicht!

EISENWAREN

Rohrschellen und Stockschrauben



Rohrschelle mit Einlage und Kippschraube 12-16mm mit Anschlussgewinde M8/10

RF2V-12-16	€	1,90	RF2V-50-55	€	3,40
RF2V-15-19	€	2,20	RF2V-57-61	€	3,50
RF2V-20-23	€	2,30	RF2V-60-64	€	3,80
RF2V-26-30	€	2,30	RF2V-74-80	€	4,50
RF2V-31-36	€	2,60	RF2V-83-91	€	5,70
RF2V-40-43	€	3,20	RF2V-108-114	€	6,50
RF2V-48-53	€	3,40			

Stockschrauben



RF5M8-50	€	0,30
RF5M8-60	€	0,30
RF5M8-80	€	0,40
RF5M8-100	€	0,50
RF5M8-120	€	0,50

Stockschraube verzinkt M8x50mm (Torx)



RF5M10-50	€	0,50
RF5M10-60	€	0,50
RF5M10-80	€	0,50
RF5M10-100	€	0,90
RF5M10-120	€	1,10
RF5M10-140	€	1,20

Stockschraube verzinkt M10x50mm (Torx)

Gewindestange verzinkt



RF3D-M8-100	€	4,40
RF3D-M10-100	€	5,50
RF3D-M16-100	€	12,70



EISENWAREN

Grundplatte mit aufgeschweißter Mutter verzinkt



RF3E-M8	€	4,90
RF3E-M10	€	4,90
RF3E-M16	€	5,80
RF3E-M1/2"	€	9,30

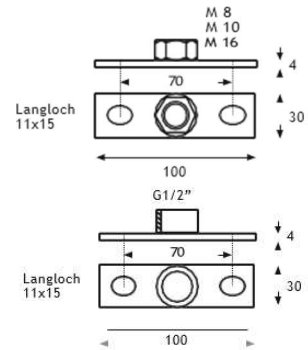

Rohrhaken verzinkt



RF4-3/8"VZ	€	1,60
RF4-1/2"VZ	€	1,60
RF4-3/4"VZ	€	1,60
RF4-1"VZ	€	1,60
RF4-5/4"VZ	€	2,20
RF4-6/4"VZ	€	2,50
RF4-2"VZ	€	3,60

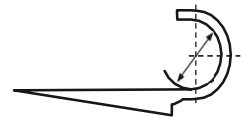

Spültisch Konsole verzinkt



RF7-40-VZ	€	22,10
RF7-45-VZ	€	27,50
RF7-50-VZ	€	30,90
RF7-60-VZ	€	39,00

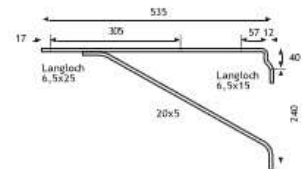

Spültisch Konsole Gemeinde Wien, verzinkt



RF7MA-VZ	€	28,30
----------	---	-------

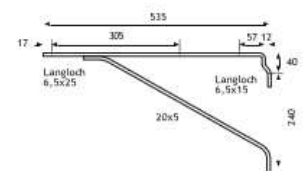

EISENWAREN

Rohrband verzinkt



RF13-3/8"VZ	€	2,40
RF13-1/2"VZ	€	2,40
RF13-3/4"VZ	€	2,50
RF13-1"VZ	€	3,00
RF13-5/4"VZ	€	3,40
RF13-6/4"VZ	€	3,80
RF13-2"VZ	€	4,20

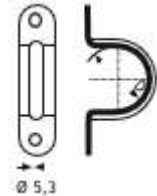

Hahntüre weiß beschichtet



RF19-6"GRD	€	23,50
RF19-8"GRD	€	29,10
RF19-10"GRD	€	33,30
RF19-12"GRD	€	37,20
RF19-6x12"GRD	€	35,80
RF19-16"GRD	€	100,30

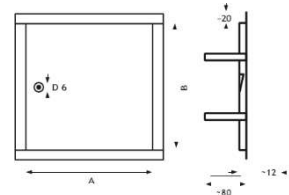

Aus Stahlblech, grundiert, mit Vierkantschloss

Für bauseitige Endlackierung vorbereitet

RF19-SCHL	€	7,70
-----------	---	------

Vierkantschlüssel, verzinkt

Zählernischantüre



B x H in cm		Maueröffnung	Rahmenaußenmaß
RF19Z-40x53-G	€ 165,00	410x540	445x575
RF19Z-48x66-G	€ 253,30	485x665	520x700
RF19Z-55x120-G	€ 309,00	555x1205	595x1245

(solange der Vorrat reicht)

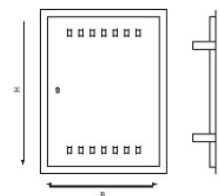

Aus Stahlblech, eintürig, rechts angeschlagen, mit Lüftungsschlitzen und Schloss 61005, grundiert

RF61005	€	11,00
---------	---	-------

Schlüssel zu Einheitsschloss (Zählerkastenschlüssel)

AGB

1 Anwendungsbereich.

1.1 Diese allgemeinen Geschäftsbedingungen (AGB) sind auf den Abschluss, den Inhalt und die Erfüllung aller Verträge anzuwenden, die zwischen der Fertinger Armaturen Vertriebs- GmbH, FN 499246 k (kurz: FERTINGER) und Dritten (KUNDEN) abgeschlossen werden. Diese AGB gelten auch für spätere Verträge, ohne dass auf sie im Einzelfall erneut noch Bezug genommen zu werden braucht.

1.2 Abweichungen von diesen AGB sind nur wirksam, wenn diese zwischen FERTINGER und dem KUNDEN schriftlich vereinbart sind; sie ersetzen diese AGB nur so weit, wie sie mit diesen AGB in Widerspruch stehen. Wenn eine der in diesen AGB getroffenen Regelungen ungültig sein sollte, berührt dies nicht die Gültigkeit der übrigen in diesen AGB getroffenen Regelungen.

2 Leistungen.

2.1 FERTINGER erbringt im ordentlichen Geschäftsbetrieb Leistungen, die folgenden Bereichen (Teilleistungen) zugeordnet werden:

2.1.1 - Verkauf von Armaturen,

2.1.2 - Verkauf von Ventilen, Brausen, Hahntüren und Abdeckplatten,

2.1.3 - Verkauf von Griffstangen,

2.1.4 - Verkauf von Siphonen,

2.1.5 - Verkauf von Urinal-Zubehör,

2.1.6 - Verkauf von Sanitär-Zubehör und Eisen- und Metallwaren aller Art.

2.2 Darüberhinausgehende im Anbot nicht genannte sonstige Leistungen werden von FERTINGER als außerordentliche Leistungen nur erbracht, wenn sie ausdrücklich schriftlich mit firmenmäßiger Zeichnung vereinbart sind. Nicht Gegenstand der Leistungen von FERTINGER ist die Montage oder der Einbau der verkauften Produkte. Der KUNDE ist selbst für die Auswahl der Produkte, die Prüfung der Ausmessungen für die Montage und die Montage verantwortlich.

3 Angebot / Vertrag.

3.1 Von FERTINGER gemachte Angebote sind unverbindlich, sofern sie nicht ausdrücklich schriftlich als verbindlich bezeichnet werden. Mündliche oder telefonische Erklärungen – gleich welcher Art – sind für FERTINGER nur verbindlich, wenn diese schriftlich bestätigt worden sind. Ausgestellte Produkte und Erklärungen von FERTINGER im Webshop stellen keine Angebote dar, sondern sind eine Einladung des KUNDEN zur Angebotsstellung. Die Bestellung des KUNDEN im Webshop ist ein verbindliches Anbot.

3.2 Bei Angeboten des KUNDEN ist dieser zumindest 14 Tage an sein Anbot gebunden.

3.3 Ein von FERTINGER gemachtes Angebot bzw. gemachte Annahmeerklärung, die verschiedene in Punkt 2 genannte Leistungen oder eine pauschale Erklärung zum Gegenstand hat, gilt als Angebot oder Annahmeerklärung über jeweils eine der in Punkt 2 genannten Leistungen, die der Erklärung am ehesten entspricht. Eine von FERTINGER abgegebene Erklärung zerfällt in so viele gesonderte Erklärungen, als in Punkt 2 genannte Leistungen umfasst sind. Gleiches gilt sinngemäß für Erklärungen des KUNDEN.

3.4 Die in Punkt 2 genannten Leistungen sind teilbar. Teilbar sind auch einzelne Leistungen innerhalb einer Leistungs-gruppe (Punkt 2.1.1 bis Punkt 2.1.6).

3.5 Der KUNDE ist verpflichtet, einzelne Teilleistungen (Punkt 2.1.1 bis Punkt 2.1.6) als Erfüllung des Vertragsteils anzunehmen. FERTINGER ist berechtigt, einzelne Teilleistungen (Punkt 2.1.1 bis Punkt 2.1.6) unabhängig von anderen Teilleistungen zu erfüllen.

3.6 Alle Abschlüsse und Vereinbarungen/Bestellungen sind erst verbindlich, wenn sie von FERTINGER schriftlich bestätigt wurden oder sie mit der Erfüllung der Bestellung begonnen hat. Änderungen des Vertragsverhältnisses sind nur wirksam, wenn sie zwischen FERTINGER und dem KUNDEN schriftlich vereinbart sind.

4 Leistungsausführung, Eigentumsvorbehalt, Gefahrenübergang.

4.1 Zur Ausführung der Leistung ist FERTINGER frühestens verpflichtet, sobald alle technischen und vertragsrechtlichen Einzelheiten geklärt sind, der KUNDE seine Verpflichtungen erfüllt sowie die Voraussetzungen zur Lieferung und Übergabe der Ware vor Ort geschaffen hat.

4.2 Allenfalls erforderliche Bewilligungen Dritter, insbesondere der Behörden, sind vom KUNDEN beizubringen.

4.3 Geringfügige und dem KUNDEN zumutbare Änderungen der Leistungsausführung bleiben FERTINGER vorbehalten und werden vom KUNDEN vorweg genehmigt. Dies gilt insbesondere für die Sorte der Produkte und andere Produktlieferungen innerhalb der gleichen Gattung.

4.4 Stimmt FERTINGER einer vom KUNDEN gewünschten Vertragsänderung zu, inhaltlich derer eine Leistung vom KUNDEN selbst oder einem Dritten erbracht werden soll, so gebührt FERTINGER 20% des für diese Leistung ursprünglich vereinbarten Entgelts.

4.5 Alle gelieferten Produkte bleiben bis zur vollständigen Bezahlung Eigentum von FERTINGER. Der KUNDE tritt bei einem Weiterverkauf der Vorbehaltsware zur Sicherung der Entgeltforderung von FERTINGER alle Forderungen aus diesem Weiterverkauf an FERTINGER ab. Der KUNDE ist verpflichtet, bei einem Weiterverkauf, einer Pfändung oder einem sonstigen Zugriff auf die Vorbehaltsware den Dritten auf das Eigentum von FERTINGER bzw. die erfolgte Abtretung der Forderungen hinzuweisen.

5 Leistungsfristen und -termine, Annahme.

5.1 Liefertermine sind für FERTINGER nur verbindlich, wenn deren Einhaltung im Einzelfall „fix“ zugesagt worden ist.

5.2 Werden der Beginn der Leistungsausführung oder die Ausführung durch Umstände verzögert, die nicht von FERTINGER zu vertreten sind (Streik, Mängel an Betriebsstoffen, Maschinenschaden, Lieferverzug des Produzenten, etc.) werden auch die verbindlich vereinbarten Termine und Fristen einschließlich der „fix“ zugesagten Termine entsprechend der Dauer der Verzögerung, mindestens jedoch für jeweils sechs Wochen, hinausgeschoben. Ist die Verzögerung dem KUNDEN zuzurechnen, hat er die auflaufenden Mehrkosten, insbesondere Kosten für anfallende Stehzeiten oder Erhöhungen der Material- oder Arbeitskosten, zu tragen.

5.3 Der KUNDE hat die Ware bei der Übergabe zu überprüfen, insbesondere hinsichtlich des Zustands, der Qualität und der Menge. Der KUNDE hat Beschädigungen oder Fehlbestände (Minderlieferung) unmittelbar auf dem Lieferschein anzuführen und durch seine Unterschrift zu bestätigen. Der KUNDE ist verpflichtet, die Minderlieferung als (teilweise) Erfüllung des Vertrages anzunehmen. Wenn der KUNDE keine Anmerkungen über den Zustand, die Qualität und/oder die Vollständigkeit der Ware auf dem Lieferschein anführt, gilt die Ware als vollständig und ordnungsgemäß übergeben.

6 Mitwirkungspflichten, Vollmacht.

6.1 Der KUNDE verpflichtet sich, an der Vertragserfüllung gehörig mitzuwirken. Der KUNDE hat so auch den Zugang und die Erreichbarkeit der Lieferadresse an Werktagen zwischen 8:00 Uhr bis 18:00 Uhr zu gewährleisten.

6.2 Der KUNDE erklärt, dass die für den KUNDEN jeweils vor Ort einschreitenden Dritten mit entsprechender Vollmacht ausgestattet sind. Der Vollmachtsumfang umfasst zumindest all jene rechtlichen Angelegenheiten, welche mit der Leistungserbringung in unmittelbaren oder mittelbaren Zusammenhang stehen; somit insbesondere das Recht, im Namen der KUNDEN Änderungen der Leistungsausführung zu verlangen, die Übernahme der Produkte zu bestätigen oder Erklärungen aller Art entgegen zu nehmen.

7 Preis, Kostenvoranschlag, Urheberrecht.

7.1 Alle von FERTINGER angegebenen Preise verstehen sich jeweils exklusive Umsatzsteuer ohne Versand- und Verpackungskosten. Sämtliche mit der Vertragserfüllung zusammenhängenden Gebühren, Abgaben Steuern, Versand- und Verpackungskosten trägt der KUNDE. Sofern keine andere Vereinbarung getroffen worden ist, gelten die bei der Bestellung angegebenen Preise in Euro je Stück bzw. der angegebenen Mengeneinheit.

7.2 Sofern nichts anderes vereinbart wurde, ist der Leistungsort der Sitz von FERTINGER („Holschuld“). Haben die Parteien eine Schickschuld vereinbart, obliegt FERTINGER die Wahl der Versendungsart. FERTINGER schließt nur nach einer vorherigen schriftlichen Anordnung des KUNDEN eine gesonderte Transportversicherung ab; diese Kosten hat ausschließlich der KUNDE zu tragen. Unabhängig vom vereinbarten Leistungsort geht die Gefahr des zufälligen Untergangs des verkauften Produkts mit dem Vertragsabschluss auf den KUNDEN über.

7.3 Von FERTINGER gewährte Preisnachlässe (Rabatte, etc.) begründen keinen Anspruch des KUNDEN auf gleiche oder ähnliche Preisnachlässe bei künftigen Vertragsabschlüssen.

7.4 Verweigert der KUNDE die Übernahme des Produkts, ist FERTINGER berechtigt, eine Vertragsstrafe von 25% des Bruttobestellwerts des nicht abgenommenen Produkts vom KUNDEN geltend zu machen. Der Ersatz eines darüberhinausgehenden Schadenersatzes bleibt davon unberührt.

7.5 Alle technischen Unterlagen, Pläne, Skizzen, Kostenvorschläge, Prospekte, Kataloge, Muster und ähnliches sind geistiges Eigentum von FERTINGER und dürfen anderweitig nicht verwendet, insbesondere weitergegeben, vervielfältigt und veröffentlicht werden.

8 Preisveränderungen.

Wird ein Angebot derart verspätet angenommen, dass die Leistungsausführung später als drei Monate nach der Angebotsstellung vom KUNDEN angenommen wird, ist FERTINGER berechtigt, die dem Angebot zugrunde liegenden Preise bei Veränderung der Lohnkosten oder Veränderung der Kosten für Material, Waren, Energie, Transporte und dergleichen zu erhöhen bzw. zu verringern.

9 Zahlungsbedingungen, Fälligkeit.

9.1 FERTINGER ist berechtigt, bei der Bestellung des KUNDEN 20 % des vereinbarten Entgelts als Anzahlung zu verlangen.

9.2 Das Entgelt ist durch den KUNDEN mit dem Vertragsabschluss (vor Erhalt des Produkts) – ohne Abzug - zur Gänze zur Zahlung fällig. Das Entgelt ist durch Überweisung oder auf eine andere im Webshop genannte Zahlungsweise zu entrichten. Eine allfällige Annahme von Scheck und Wechsel durch FERTINGER erfolgt ausschließlich zahlungshalber; die daraus entstehenden Spesen trägt der KUNDE. FERTINGER gewährt dem KUNDEN kein Skonto.

9.3 Bei Verzug des KUNDEN schuldet dieser

- Verzugszinsen von 16% p.a. vom gesamten Betrag der Rechnung,
- im Fall einer höheren Zinsbelastung von FERTINGER durch einen Bankkredit gegebenenfalls höhere Zinsen aus dem Titel des Schadenersatzes,
- den Ersatz aller zur zweckentsprechenden Rechtsverfolgung notwendigen Kosten außergerichtlicher oder gerichtlicher Art, jedenfalls den Betrag von EUR 40,00,
- eine Vertragsstrafe von 15% des offenen Betrages.

9.4 Die Aufrechnung von Forderungen des KUNDEN mit solchen von FERTINGER ist - ausgenommen § 6 Absatz 1 Z 8 KSchG – ausgeschlossen.

9.5 FERTINGER ist berechtigt Zahlungen des KUNDEN – auch mit bestimmter Widmung – zuerst auf Kosten, dann auf Zinsen und dann auf die zuerst fällig gewordene Schuld anzurechnen.

9.6 Bei einem Zahlungsverzug des KUNDEN (auch mit einer Teil- oder Ratenzahlung) verfallen alle allfällig gewährten Preisnachlässe (Rabatte, etc.).

10 Stornierung, Vertragsstrafe, Abtretungsverbot.

10.1 Tritt der KUNDE ohne rechtfertigenden Grund vom Vertrag zurück („Stornierung“), schuldet der KUNDE verschuldensunabhängig eine Vertragsstrafe in Höhe von 15% des vereinbarten Entgelts. Der Ersatz eines darüberhinausgehenden Schadens bleibt davon unberührt.

10.2 Forderungen gegen FERTINGER dürfen durch Verbraucher ohne ihre vorherige schriftliche Zustimmung nicht ab-getreten werden.

11 Gewährleistung, Schadenersatz.

11.1 Teile der erbrachten Leistungen (Punkt 2), die nicht unmittelbar von einem Mangel betroffen sind, führen zu keinen Gewährleistungsansprüchen. Der KUNDE kann bei einer teilweisen Mangelhaftigkeit lediglich den Entgeltteil, der auf die mangelhafte Leistung (Ware) entfällt, zurückbehalten.

11.2 Beim beiderseitigen Unternehmergegeschäft beträgt die Gewährleistungsfrist 6 Monate; Mängel müssen vom Unternehmer binnen 7 Tagen schriftlich gerügt werden.

11.3 Die Haftung für leicht fahrlässig verursachte Sachschäden wird ausgeschlossen. Bei einem beiderseitigen Unternehmergegeschäft wird darüber hinaus auch der Ersatz für Mangelfolgeschäden und dem entgangenen Gewinn ausgeschlossen. Die Haftung ist mit dem vom KUNDEN für die Leistungserbringung vereinbarten Nettoentgelt betraglich beschränkt.

11.4 Werden Leistungen vom KUNDEN erbracht, übernimmt FERTINGER keinerlei Aufsichts- oder Überwachungs-pflicht; FERTINGER übernimmt für Leistungen des KUNDEN keine Haftung.

11.5 Das Vorliegen von grobem Verschulden hat bei einem beiderseitigen Unternehmergegeschäft der Geschädigte zu beweisen.

11.6 Bei einem beiderseitigen Unternehmergegeschäft verjähren Ersatzansprüche in 6 Monaten ab Kenntnis von Schaden und Schädiger, jedenfalls in 5 Jahren nach Erbringung der Leistung oder Lieferung.

11.7 Rückgriffsansprüche nach § 12 Produkthaftungsgesetz sind ausgeschlossen.

11.8 Das Recht des KUNDEN, den Vertrag wegen eines Irrtums, Wegfall der Geschäftsgrundlage und/oder Verkürzung über der Hälfte anzufechten, wird bei einem beiderseitigen Unternehmergegeschäft ausgeschlossen.

12 Erfüllungsort, Rechtswahl, Gerichtsstand.

12.1 Erfüllungsort ist, sofern nichts anderes vereinbart ist, der Sitz von FERTINGER in 2100 Korneuburg, Stockerauer Straße 106.

12.2 Auf diese AGB und alle Verträge, auf die diese AGB anzuwenden sind, ist österreichisches, materielles Recht anzuwenden. Die Anwendbarkeit des UN-Kaufrechtes wird ausgeschlossen. Die Vertragssprache ist deutsch.

12.3 Für etwaige Streitigkeiten über das Zustandekommen des Vertrages sowie aus oder aus Anlass von zwischen dem FERTINGER und dem KUNDEN geschlossenen Verträgen wird die (in Verträgen mit Unternehmern ausschließliche) örtliche Zuständigkeit des am Sitz von FERTINGER sachlich zuständigen Gerichtes vereinbart.

RÜCKTRITTSBELEHRUNG

Wenn Sie ein **Verbraucher** sind, kann Ihnen nach § 3ff Konsumentenschutzgesetz („Haustürgeschäft“) sowie nach den § 11 ff Fern- und Auswärtsgeschäfte-Gesetz (FAGG) ein Rücktrittsrecht vom Vertrag zukommen.

1 Rücktritt vom Haustürgeschäft.

Haben Sie Ihre Vertragserklärung weder in den von uns für unsere geschäftlichen Zwecke dauernd benützten Räumen noch bei einem von uns dafür auf einer Messe oder einem Markt benützten Stand abgegeben, so können Sie vom Vertragsantrag oder vom Vertrag zurücktreten.

Dieser Rücktritt kann bis zum Zustandekommen des Vertrags oder danach binnen 14 Tagen erklärt werden. Die Rücktrittsfrist beginnt mit dem Zustandekommen des Vertrags, bei Kaufverträgen über Waren mit dem Tag, an dem Sie in den Besitz an der Ware gelangen.

Treten Sie vom Vertrag zurück, so haben

- wir Ihnen alle empfangenen Leistungen samt gesetzlichen Zinsen vom Empfangstag an zurückzuerstatten und Ihnen den auf die Sache gemachten notwendigen und nützlichen Aufwand zu ersetzen,
- Sie die empfangenen Waren zurückzustellen und uns ein angemessenes Entgelt für die Benützung, einschließlich einer Entschädigung für eine damit verbundene Minderung des gemeinen Wertes der Ware, zu zahlen (die Übernahme der Ware in Ihre Gewahrsame ist für sich allein keine Wertminderung).

Ist die Rückstellung der von uns bereits erbrachten Waren unmöglich oder untunlich, so haben Sie uns deren Wert zu vergüten, soweit Ihnen unsere Leistungen zum klaren und überwiegenden Vorteil gereichen.

Das Rücktrittsrecht steht Ihnen **nicht** zu

- wenn Sie selbst die geschäftliche Verbindung mit uns oder unseren Beauftragten zwecks Schließung dieses Vertrages angebahnt haben,
- wenn dem Zustandekommen des Vertrages keine Besprechungen zwischen Ihnen und uns vorausgegangen sind,
- bei Verträgen, die dem Fern- und Auswärtsgeschäfte-Gesetz (FAGG) unterliegen,
- bei Vertragserklärungen, die Sie in unserer körperlicheren Abwesenheit abgegeben haben, es sei denn, dass Sie dazu von uns gedrängt worden ist.

2 Rücktrittsrecht nach dem FAGG.

Wenn Sie einen Vertrag außerhalb unserer Geschäftsräume oder einen Fernabsatzvertrag (Vertrag, der ohne gleichzeitige körperliche Anwesenheit geschlossen wird, wobei bis einschließlich des Zustandekommens des Vertrages ausschließlich Fernkommunikationsmittel verwendet werden) abgeschlossen haben, können Sie nach Maßgabe der Bestimmungen des Fern- und Auswärtsgeschäfte-Gesetz (FAGG) von diesen ohne Angabe von Gründen zurücktreten.

Die Rücktrittsfrist beträgt 14 Tage ab Vertragsabschluss.

Wenn Sie von diesem Vertrag zurücktreten, haben wir Ihnen alle Zahlungen, die wir von Ihnen erhalten haben, einschließlich der Lieferkosten (mit Ausnahme der zusätzlichen Kosten, die sich daraus ergeben, dass Sie eine andere Art der Lieferung als die von uns angebotene, günstigste Standardlieferung gewählt haben), unverzüglich und spätestens binnen 14 Tagen ab dem Tag zurückzuzahlen, an dem die Mitteilung über Ihren Vertragsrücktritt bei uns eingegangen ist. Für diese Rückzahlung verwenden wir dasselbe Zahlungsmittel, das Sie bei der ursprünglichen Transaktion eingesetzt haben, es sei denn, mit Ihnen wurde ausdrücklich etwas anderes vereinbart; in keinem Fall werden wir Ihnen wegen dieser Rückzahlung Entgelte berechnen. Sofern wir mit Ihnen einen Kaufvertrag abgeschlossen haben, können wir die Rückzahlung verweigern, bis wir die Waren wieder zurückerhalten haben oder bis Sie den Nachweis erbracht haben, dass Sie die Waren an uns zurückgesandt haben, je nachdem, welches der frühere Zeitpunkt ist.

Wenn Sie im Zusammenhang mit dem Vertrag Waren von uns erhalten haben, haben Sie diese unverzüglich und in jedem Fall spätestens binnen 14 Tagen ab dem Tag, an dem Sie uns über den Rücktritt unterrichtet haben, an unsere Geschäftsadresse in 2100 Korneuburg, Stockerauer Straße 106 zurückzusenden oder uns zu übergeben. Die Frist ist gewahrt, wenn Sie die Waren vor Ablauf der Frist von 14 Tagen absenden. Sie tragen die unmittelbaren Kosten der Rücksendung der Waren. Sie müssen für einen etwaigen Wertverlust der Waren nur aufkommen, wenn dieser Wertverlust auf einen zur Prüfung der Beschaffenheit, Eigenschaften und Funktionsweisen der Waren nicht notwendigen Umgang mit Ihnen zurückzuführen ist. Haben Sie verlangt, dass die Dienstleistungen während der Rücktrittsfrist beginnen sollen, so haben Sie uns einen angemessenen Betrag zu bezahlen, der dem Anteil der bis zu dem Zeitpunkt, zu dem Sie uns von der Ausübung des Rücktrittsrechts unterrichten, bereits erbrachten Dienstleistungen im Vergleich zum Gesamtumfang der im Vertrag vorgesehenen Dienstleistungen entspricht.

Sie haben unter anderem **kein** Rücktrittsrecht bei

- Waren, die nach Kundenspezifikation angefertigt werden oder eindeutig auf die persönlichen Bedürfnisse zugeschnitten sind,
- Waren, die versiegelt geliefert werden und aus Gründen des Gesundheitsschutzes oder aus Hygienegründen nicht zur Rückgabe geeignet sind, sofern deren Versiegelung nach der Lieferung entfernt wurde,
- Waren, die nach ihrer Lieferung auf Grund ihrer Beschaffenheit untrennbar mit anderen Gütern vermischt wurden.

3 Ausübung des Rücktrittsrechts.

Um Ihr Rücktrittsrecht auszuüben, müssen Sie die der Fertinger Armaturen Vertriebs- GmbH, info@rf-armaturen.at über Ihren Entschluss, von diesem Vertrag zurückzutreten, fristgerecht informieren. Der Rücktritt bedarf keiner bestimmten Form. Zur Wahrung der Rücktrittsfrist reicht es aus, dass Sie die Mitteilung über die Ausübung des Rücktrittsrechts vor Ablauf der Rücktrittsfrist absenden.